

LUNES, 31 DE ENERO DE 2022 - BOC NÚM. 20

1.DISPOSICIONES GENERALES

CONSEJERÍA DE PRESIDENCIA, INTERIOR, JUSTICIA Y ACCIÓN EXTERIOR

SECRETARÍA GENERAL

CVE-2022-376 *Resolución por la que se dispone la publicación del Acuerdo de Consejo de Gobierno de 20 de enero de 2022, por el que se aprueban los logotipos conmemorativos del 40 Aniversario del Estatuto de Autonomía de Cantabria y del Año Jubilar Lebaniego 2023/2024 y sus manuales.*

Con fecha 20 de enero de 2022 el Consejo de Gobierno ha adoptado el acuerdo por el que se aprueban los logotipos conmemorativos del "40 Aniversario del Estatuto de Autonomía de Cantabria" y del "Año Jubilar Lebaniego 2023/2024" y sus manuales.

En atención a lo expuesto,

RESUELVO

Disponer la publicación en el BOC del Acuerdo de Consejo de Gobierno de 20 de enero de 2022, por el que se aprueban los logotipos conmemorativos del "40 Aniversario del Estatuto de Autonomía de Cantabria" y del "Año Jubilar Lebaniego 2023/2024" y sus manuales conforme a los textos que se acompañan como anexos.

Santander, 21 de enero de 2022.

La secretaria general de Presidencia, Interior, Justicia y Acción Exterior,
Noelia García Martínez.

LUNES, 31 DE ENERO DE 2022 - BOC NÚM. 20



CONSEJO DE GOBIERNO



Consejería de Presidencia, Interior,
Justicia y Acción Exterior.

UNIDAD: Dirección General de
Servicios y Participación Ciudadana.

Año 2022

Día 20 de enero

Sesión: ORDINARIA

EL CONSEJO DE GOBIERNO, en la reunión reseñada, adoptó, entre otros, el siguiente acuerdo:

Mediante la Ley Orgánica 8/1981, de 30 de diciembre, se aprobó el Estatuto de Autonomía para Cantabria, cuya entrada en vigor fue el 1 de febrero de 1982. Así pues, este año se cumplen 40 años de vigencia del autogobierno en Cantabria.

El Estatuto es la expresión **jurídica de la identidad y personalidad histórica y cultural** de Cantabria como comunidad diferenciada.

Con motivo de esa efeméride se ha diseñado un logotipo conmemorativo para que se utilice por todos los órganos que constituyen la Administración de la Comunidad Autónoma de Cantabria, como homenaje al tiempo transcurrido desde la aprobación del Estatuto de Autonomía.

Igualmente, cabe referirse a que la de Disposición Adicional Septuagésima de la Ley 22/2021, de 28 de diciembre, (BOE 29 de diciembre de 2021), de Presupuestos Generales del Estado para el año 2022, se ha declarado acontecimiento de excepcional interés público la celebración del próximo año jubilar lebaniego 2023-2024.

Como es sabido, desde el Gobierno de Cantabria, se han gestionado tres eventos de excepcional interés relacionados con el Año Jubilar o sus caminos de peregrinación, dentro de la Ley 49/2002, de 23 de diciembre, de régimen fiscal de las entidades sin fines lucrativos y de los incentivos fiscales al mecenazgo.

El primero de los años que fue declarado Año Jubilar Lebaniego como evento de excepcional interés, fue en el año 2006, en el que se organizaron eventos culturales y deportivos por valor superior a los 19 millones de euros con un fuerte impacto promocional y económico. La colaboración de gran número de grandes empresas permitió el desarrollo de un ambicioso programa cultural con la participación de grandes artistas internacionales. Se puede decir que fue el primero de los grandes años jublares lebaniegos por su gran apuesta promocional.

El segundo año jubilar, que se celebró bajo el paraguas de la Ley 49/2002, fue el del año 2017. Los cambios en las desgravaciones de la citada ley, así como la crisis económica de la que se estaba saliendo, hizo que el importe manejado este año disminuyera considerablemente, no así la calidad de las propuestas artísticas que volvieron a brillar con artistas internacionales.

El tercero de ellos lo ha sido la declaración del Camino Lebaniego como AEIP, si bien, este acontecimiento no ha tenido la repercusión deseada, dada la incidencia que ha tenido el COVID-19 en todos los ámbitos.

El nuevo evento que se acaba de declarar lo es este año 2023/2024, que en realidad va a ser el tercer Año Jubilar Lebaniego, considerando, igual que en otras ocasiones, que gran parte del éxito del mismo, y de su

1

CVE-2022-376

LUNES, 31 DE ENERO DE 2022 - BOC NÚM. 20



CONSEJO DE GOBIERNO



Consejería de Presidencia, Interior,
Justicia y Acción Exterior.

UNIDAD: Dirección General de
Servicios y Participación Ciudadana.

perpetuación en sucesivas celebraciones depende, en gran medida, de una ambiciosa campaña publicitaria que sea elaborada por el Gobierno de Cantabria bajo el mensaje «AÑO JUBILAR LEBANIEGO 2023/2024» que logre difundir este excepcional acontecimiento.

Considerando, por tanto, que es necesario aunar los esfuerzos tanto privados como públicos para lograr el anterior objetivo y resultando viable aprovechar las sinergias generadas por la actividad tanto administrativa como publicitaria de la Administración de la Comunidad Autónoma de Cantabria y todas las entidades que de ella dependen,

A propuesta de conjunta de la Sra. Consejera de Presidencia, Interior, Justicia y Acción Exterior, así como del Sr. Consejero de Industria, Turismo, Innovación, Transporte y Comercio, se

ACUERDA

1.- Ordenar a los Consejeros, como titulares de sus departamentos y de las Entidades de Derecho Público o Privado adscritas a los mismos, tales como Organismos Autónomos, Consorcios, Fundaciones, Asociaciones, etc. y, en su caso, como Presidentes de los Consejos de Administración de las diferentes Empresas Públicas Regionales tuteladas funcionalmente por su departamento, que adopten las medidas oportunas para **incluir en los documentos que tengan como destinatarios a los ciudadanos y ciudadanas o a otras entidades públicas o privadas, o aquellos que por su especial trascendencia así lo demanden, el logotipo del «40 Aniversario del Estatuto de Autonomía de Cantabria» y el logotipo del «Año Jubilar Lebaniego 2023/2024»**, en la forma que se establece en presente Acuerdo, así como en los Anexos al mismo, dictando al efecto cuantas medidas sean necesarias para ello.

2.- Ordenar a la Dirección General de Servicios y Participación Ciudadana que adopte las medidas que permitan la inclusión en **el papel oficial** emitido por la Imprenta del Gobierno Regional y que pudiera ser suministrado a las diferentes Consejerías **el logotipo del «40 Aniversario del Estatuto de Autonomía de Cantabria», y el logotipo del «Año Jubilar Lebaniego 2023/2024»**, y ordenar que de acuerdo con el Decreto 18/2010, de 18 de marzo, por el que se regula el Boletín Oficial de Cantabria, se incluya en la cabecera del Boletín Oficial de Cantabria, ambos logotipos, con arreglo a lo previsto en este acuerdo así como en los Anexos del mismo.

3.- Ordenar a la Dirección General de Servicios y Participación Ciudadana que de acuerdo con Decreto 108/2008, de 30 de octubre, por el que se regula el Parque Móvil de la Administración General de la Comunidad Autónoma de Cantabria, adopte las medidas que permitan la inclusión, y/o la rotulación de los vehículos integrantes del Parque Móvil, del logotipo del Año Jubilar Lebaniego 2023/2024, con arreglo a lo previsto en el Anexo del presente acuerdo.

4.- Ordenar que en todas y cada una de las **campañas de publicidad institucional** promovidas por el Gobierno de Cantabria o sus entidades dependientes, espacios televisivos, publicidad estática, prensa, revistas, páginas web, etc... recojan ambos logotipos, de forma destacada o, en el caso de los espacios

2

CVE-2022-376

LUNES, 31 DE ENERO DE 2022 - BOC NÚM. 20



CONSEJO DE GOBIERNO



Consejería de Presidencia, Interior,
Justicia y Acción Exterior.

UNIDAD: Dirección General de
Servicios y Participación Ciudadana.

radiofónicos incluyan referencia expresa al mensaje «40 ANIVERSARIO DEL ESTATUTO DE AUTONOMÍA DE CANTABRIA» «AÑO JUBILAR LEBANIEGO 2023/2024». Se exceptúan aquellos supuestos en que:

- a) Una norma prohíba la inclusión de logotipos institucionales en campañas reguladas legalmente.
- b) El consejo de Gobierno de Cantabria acuerde, por razones de oportunidad, la no inclusión del logotipo en una campaña o campañas publicitarias determinadas.

5.- Ordenar a la Dirección General de Organización y Tecnología, así como la Dirección General de Servicios y Participación Ciudadana, la habilitación de un espacio, tanto en la intranet de la Administración de la Comunidad Autónoma de Cantabria como en el Portal Institucional del Gobierno de Cantabria, para la descarga por el personal obligado a la utilización, de los mencionados logotipos, de los modelos de escrito que incluyan, en su encabezamiento, los escudos de cada Consejería junto con ambos logotipos, y el manual de identidad corporativa, así como la de implementar cualquier medida dentro del ámbito material de sus competencias para lograr la plena efectividad del presente acuerdo.

6.- Los gastos que pudieran derivarse de la implantación del presente acuerdo en el Gobierno de Cantabria se imputarán a las partidas presupuestarias destinadas a financiar los gastos corrientes en bienes y servicios de las respectivas Consejerías, Organismos Autónomos, Consorcios, Fundaciones, Asociaciones, Sociedades Regionales, y demás entidades de derecho público o privado adscritos o dependientes de los anteriores.

7.- Facultar al Consejero de Consejero de Industria, Turismo, Innovación, Transporte y Comercio, para dictar las instrucciones oportunas para la plena eficacia del presente acuerdo en lo que respecta al logotipo del «Año Jubilar Lebaniego 2023/2024» y a la Consejera de Presidencia, Interior, Justicia y Acción Exterior, para dictar las instrucciones oportunas para la plena eficacia del presente acuerdo en lo que respecta al logotipo del «40 Aniversario del Estatuto de Autonomía de Cantabria».

8.- Crear una Comisión de seguimiento presidida por el Secretario General de las Consejerías de Presidencia, Interior, Justicia y Acción Exterior y de Industria, Turismo, Innovación, Transporte y Comercio, formada por un representante de todas de las Consejerías, con su respectivo suplente, designados por su titular, y por el Director General de Organización y Tecnología que tendrá por objeto el seguimiento y correcta implantación del presente acuerdo, residenciando en los Secretarios Generales de cada Consejería, Presidentes, Directores o Gerentes de los diferentes organismos, empresas, y entidades afectadas por la aplicación del presente acuerdo, la responsabilidad directa de su implantación.

9.- La utilización del Logotipo del «40 Aniversario del Estatuto de Autonomía de Cantabria» se extenderá desde el 1 de febrero de 2022 al 31 de enero de 2023.

10.- La utilización del Logotipo del «Año Jubilar Lebaniego 2023/2024» se extenderá desde la publicación del presente acuerdo en el Boletín Oficial de Cantabria hasta el 31 de diciembre de 2024, perdiendo vigencia el Acuerdo por el que se aprobaba la implantación del logotipo del acontecimiento «Camino Lebaniego».

LUNES, 31 DE ENERO DE 2022 - BOC NÚM. 20



CONSEJO DE GOBIERNO



Consejería de Presidencia, Interior,
Justicia y Acción Exterior.

UNIDAD: Dirección General de
Servicios y Participación Ciudadana.

11.- El posicionamiento de los logotipos junto con el que sea oficial del ente correspondiente será el siguiente:

- 1) El del ente
- 2) El del «Año Jubilar Lebaniego 2023/2024»
- 3) El del «40 Aniversario del Estatuto de Autonomía de Cantabria».

12.- Aprobar, como Anexos del presente acuerdo, el «Manual de Identidad Corporativa de ambos logotipos» elaborados para la aplicación de los mismos en publicaciones, publicidad, papelería, vehículos, señalética, cartelería, Internet, etc.

13.- Se concede un plazo de 1 mes, a partir de la aprobación del presente acuerdo para la total implantación de las medidas previstas en el mismo.

14.- La eficacia del presente acuerdo quedará supeditada a su publicación en el Boletín Oficial de Cantabria.

Cumplase el anterior acuerdo, publíquese y notifíquese en forma a: Consejería de Presidencia Interior, Justicia y Acción Exterior; Consejería de Obras Públicas, Ordenación del Territorio y Urbanismo; Consejería de Desarrollo Rural, Ganadería, Pesca, Alimentación y Medio Ambiente; Consejería de Economía y Hacienda; Consejería de Universidades, Igualdad, Cultura y Deporte; Consejería de Educación y Formación Profesional; Consejería de Sanidad; Consejería de Industria, Turismo, Innovación, Transporte y Comercio; Consejería de Empleo y Políticas Sociales; Centro de Estudios de la Administración Pública Regional de Cantabria (CEARC); 112 Cantabria SAU; Gestión de Viviendas e Infraestructuras en Cantabria (GESVICAN); Oficina de Calidad Alimentaria (ODECA); Instituto Cántabro de Seguridad y Salud en el Trabajo (ICASST); Instituto Cántabro de Estadística (ICANE); Servicio Cántabro de Empleo (EMCAN); Fundación Comillas del Español y la Cultura Hispánica; Fundación para la Relaciones Laborales de Cantabria (ORECLA); Agencia Cántabra de la Administración Tributaria (ACAT); Instituto de Finanzas de Cantabria (ICAF); Sociedad Gestora Programa INTERREG Espacio Sudoeste Europeo, SL (SOGIESE); Centro de Investigación del Medio Ambiente (CIMA); Instituto Cántabro de Servicios Sociales (ICASS); Fundación Cántabra para la Salud y el Bienestar Social; Sociedad para el Desarrollo Regional de Cantabria (SODERCAN, S.A.); Medio Ambiente, Agua, Residuos y Energía de Cantabria S.A. (MARE); Fundación Fondo Cantabria Coopera; Fundación Festival Internacional de Santander (FIS); Sociedad Regional Educación, Cultura y Deporte, S.L.; Servicio Cántabro de Salud (SCS); Fundación Instituto de Investigación Marqués de Valdecilla (IDIVAL); Fundación Marqués de Valdecilla; Hospital Virtual Valdecilla S.L.; Fundación del Centro Tecnológico de Logística Integral de Cantabria (CTL Cantabria); Fundación Hidráulica Ambiental (IH); Ciudad de Transportes de Santander (CITRASA, S.A.); Suelo Industrial de Cantabria (SICAN,S.L.); Sociedad Gestora del Parque Científico y Tecnológico de Cantabria (PCTCAN); Sociedad Pública Mixta El Soplao S.L.; Sociedad Regional Cántabra de Promoción Turística (CANTUR, S.A.).

Santander, 20 de enero de 2022.

LA/EL SECRETARIA/O DEL CONSEJO

4

CVE-2022-376

LUNES, 31 DE ENERO DE 2022 - BOC NÚM. 20



CVE-2022-376

LUNES, 31 DE ENERO DE 2022 - BOC NÚM. 20



CVE-2022-376

LUNES, 31 DE ENERO DE 2022 - BOC NÚM. 20



índice

marca	5
tipografía	11
colores	13



Cantabria 40 años de autonomía  manual corporativo | 3

cantabria

LUNES, 31 DE ENERO DE 2022 - BOC NÚM. 20



CVE-2022-376

LUNES, 31 DE ENERO DE 2022 - BOC NÚM. 20

marca |

versión horizontal (CMYK)

40 años de autonomía
cantabria

versión vertical (CMYK) ☒ utilización restringida

40 años de autonomía
cantabria

Cantabria 40 años de autonomía ☒ manual corporativo | 5

cantabria

LUNES, 31 DE ENERO DE 2022 - BOC NÚM. 20



versión horizontal sin degradado (Pantone)

40 cantabria
años de autonomía

versión vertical sin degradado (Pantone) ☒ utilización restringida

40
cantabria
años de autonomía



LUNES, 31 DE ENERO DE 2022 - BOC NÚM. 20

marca |

versión escala de grises

4 años de autonomía
cantabria

versión escala de grises ☒ utilización restringida

4 años de autonomía
cantabria

Cantabria 40 años de autonomía ☒ manual corporativo | 7

cantabria

LUNES, 31 DE ENERO DE 2022 - BOC NÚM. 20

versión horizontal a 1 tinta

40 años de autonomía
cantabria

versión horizontal a 1 tinta  utilización restringida

40 años de autonomía
cantabria

LUNES, 31 DE ENERO DE 2022 - BOC NÚM. 20

marca |

aplicación sobre fondos planos



cantabria

Cantabria 40 años de autonomía  manual corporativo | 9

LUNES, 31 DE ENERO DE 2022 - BOC NÚM. 20



CVE-2022-376

LUNES, 31 DE ENERO DE 2022 - BOC NÚM. 20

tipografía |

LATO BLACK

ABCDEFGHIJKLMNÑOPQRSTUVWXYZ
abcdefghijklmnñopqrstuvwxyz
1234567890

LATO LIGHT

ABCDEFGHIJKLMNÑOPQRSTUVWXYZ
abcdefghijklmnñopqrstuvwxyz
1234567890

Cantabria 40 años de autonomía  manual corporativo | 11

cantabria

LUNES, 31 DE ENERO DE 2022 - BOC NÚM. 20



CVE-2022-376

LUNES, 31 DE ENERO DE 2022 - BOC NÚM. 20

colores |

gama cromática en los distintos modos de color

Degradado lineal

Ángulo -45°

CMYK:
15/100/100/25
0/100/100/0
15/100/100/25

Degradado lineal

Ángulo -45°

CMYK:
0/0/0/100
0/0/0/50
0/0/0/100

CMYK: 15/100/100/25

RGB: 166/22/18

Web: #a61612

Pantone 186 C

Pantone Process Black C (20%)

CMYK: 0/0/0/20

RGB: 218 /218/218

Web: #dadada

Cantabria 40 años de autonomía  manual corporativo | 13

cantabria

LUNES, 31 DE ENERO DE 2022 - BOC NÚM. 20



CVE-2022-376

LUNES, 31 DE ENERO DE 2022 - BOC NÚM. 20



CVE-2022-376

LUNES, 31 DE ENERO DE 2022 - BOC NÚM. 20



CVE-2022-376

LUNES, 31 DE ENERO DE 2022 - BOC NÚM. 20



**AÑO JUBILAR
LEBANIEGO
2023**

CANTABRIA

Manual de identidad Gráfica

Versión / Enero 22

CVE-2022-376

AÑO JUBILAR LEBANIEGO 2023 ♦ CANTABRIA

Introducción

El presente Manual define los signos gráficos de la Identidad Visual del Año Jubilar Lebaniego 2023. Los elementos identificativos principales son:

- **El Símbolo.** Icono y distintivo visual principal.
- **EL Logotipo.** Leyenda escrita y denominaciones.
- **Los Colores.**
- **La Marca Gráfica.** Sistema de versiones.

El manual se completa con ejemplos de aplicaciones para los distintos usos y situaciones de comunicación.

Manual de Identidad Corporativa

CVE-2022-376

LUNES, 31 DE ENERO DE 2022 - BOC NÚM. 20

3

AÑO JUBILAR LEBANIEGO 2023 ♦ CANTABRIA

Índice

1. El Símbolo	4
2. El Logotipo	11
3. Los Colores	15
4. Marca Gráfica / Versiones	22
5. Complementos gráficos	55
6. Ejemplos de aplicaciones	59

Manual de Identidad Corporativa

CVE-2022-376

1 El Símbolo

- 1.1 Presentación
 - 1.1.2 Descripción del Símbolo
- 1.2 Arquitectura gráfica
- 1.3 Reducciones.

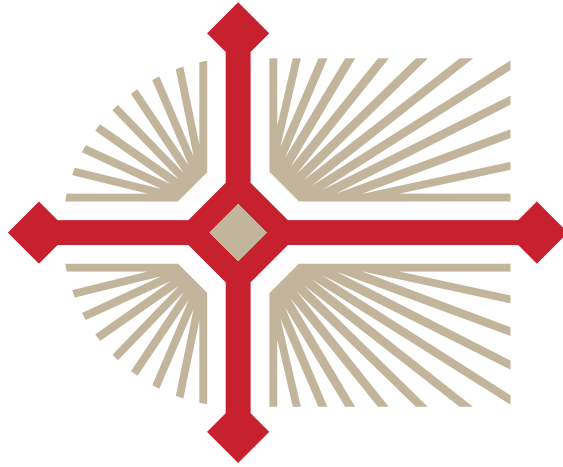

AÑO JUBILAR LEBANIEGO 2023 ♦ CANTABRIA

1 El Símbolo

1.1 Presentación

El Símbolo es el distintivo visual principal del Año Jubilar Lebaniego.

Los elementos gráficos que configuran el símbolo representan conceptos relacionados con el Camino Lebaniego y el Año Jubilar:

- La Cruz Lebaniega de color rojo
- La Reliquia Lignum Crucis
- La Puerta del Perdón
- La referencia al Camino de Santiago

Este conjunto de significantes se describen con más detalle en página siguiente.

Manual de Identidad Corporativa







CVE-2022-376

AÑO JUBILAR LEBANIEGO 2023 ♦ CANTABRIA

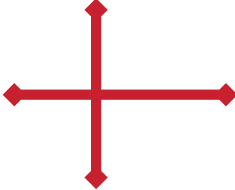
1 El Símbolo

1.1.2 Descripción del Símbolo

Descripción de los conceptos y significantes gráficos que configuran el símbolo

	Cruz Lebaniega Camino Lebaniego y Cruz Lebaniega (Con remates y color rojo)	
	"Lignum Crucis" Con doble línea y diamante central simbolizando la reliquia que contiene	
	Puerta del Perdón Arco, monasterio (Apertura de la puerta e iluminación)	
	Camino de Santiago Las líneas concéntricas refuerzan la relación con el Camino de Santiago	



AÑO JUBILAR LEBANIEGO 2023 ♦ CANTABRIA

1 El Símbolo

1.2 Arquitectura gráfica

La Divina Proporción

La construcción gráfica está basada en la proporción áurea como modelo de estructura de crecimiento, armonía y belleza.

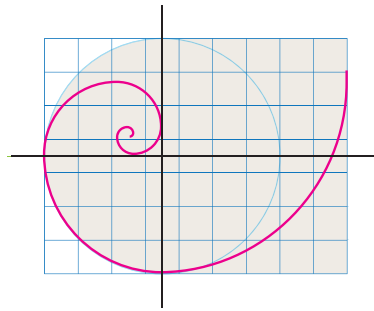

Sobre una retícula de 7x9 módulos se estructuran los ejes de la cruz y el arco de la puerta manteniendo la geometría y proporción áurea.

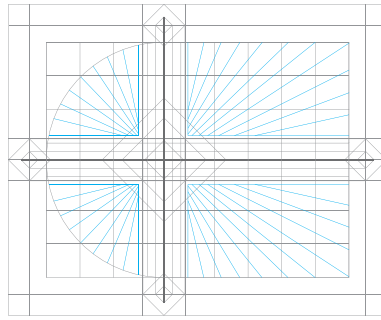

Partiendo de la estructura base se organiza el resto de elementos gráficos que configuran el símbolo manteniendo la simetría y proporción

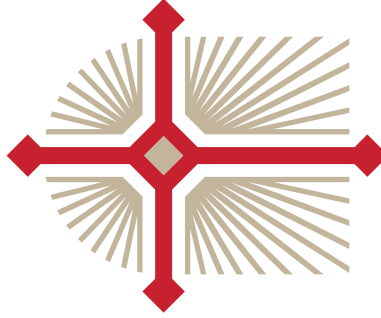
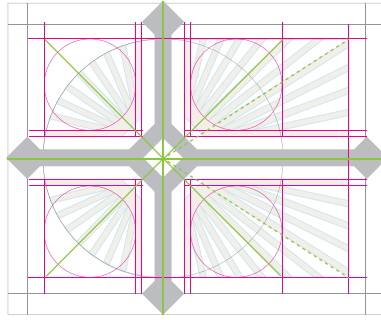

Manual de Identidad Corporativa

7

1 El Símbolo

1.3 Reducciones.

Ajustes gráficos

Las líneas que irradian desde el centro de la cruz dibujando el arco y fondo del símbolo, añaden cierta complejidad visual que condiciona las posibilidades de reducción.

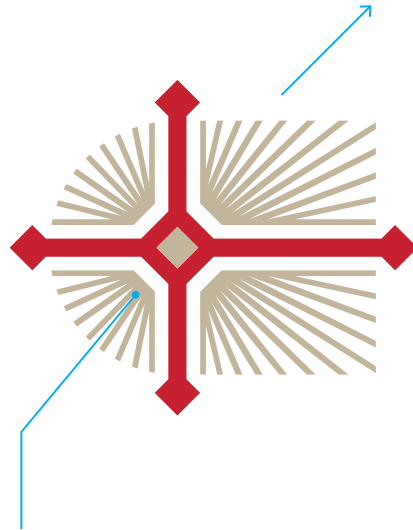

Ejemplo de reducción extrema que afecta a la legibilidad de las líneas de fondo.

Para resolverlo y en previsión de estas circunstancias se han definido alternativas que se muestran a continuación como modelo de diseño "responsive" o adaptativo.

LUNES, 31 DE ENERO DE 2022 - BOC NÚM. 20

AÑO JUBILAR LEBANIEGO 2023 ♦ CANTABRIA

1 El Símbolo

1.3 Reducciones. Diseño responsive

Diseño adaptativo

Para garantizar la mejor reproducción y adaptabilidad, se han previsto diseños alternativos modificando el número de líneas y ajustes gráficos que dibujan el arco y fondo del símbolo. Esta alternativas se identifican con las tallas XL, M y XS.



Tallas:

• **Talla XL**
Proporción 9-12 líneas

- Aplicaciones gran formato:
Murales, banderolas, vallas,
carteles, etc.

Usos y aplicaciones:

• **Talla M**
Proporción 7-9 líneas

- Aplicaciones medio formato:
Impresos, anuncios, cartas,
banners, tarjetas, etc.

• **Talla XS**
Proporción 5-7 líneas

- Soportes que requieren
máxima reducción o
dificultad de reproducción.

Manual de Identidad Corporativa

9

CVE-2022-376

1 El Símbolo

1.3 Reducciones

Talla XL
Proporción 9/12 líneas



- Aplicaciones gran formato:
Murales, banderolas, vallas,
carteles, etc.

Límite de reducción:

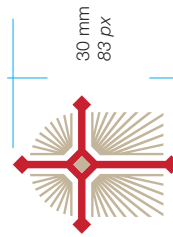

Talla M
Proporción 7/9 líneas



- Aplicaciones medio formato:
Impresos, anuncios, cartas,
banners, tarjetas, etc.

Límite de reducción:

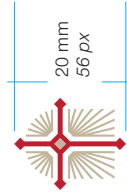

Talla XS
Proporción 5/7 líneas



- Soportes que requieran máxima reducción
o dificultad de reproducción.

Versión especial para reducciones extremas



Para reducciones extremas por debajo de los 20 mm de altura, se ha definido un modelo especial del símbolo con ajustes que favorecen su lectura (Reducción del número de líneas y ampliación del espacio blanco interior).

AÑO JUBILAR LEBANIEGO 2023 ♦ CANTABRIA

2 El Logotipo

- 2.1 El Nombre y su escritura identificativa
- 2.2 Denominaciones
- 2.3 Composiciones tipográficas

11

Manual de Identidad Corporativa

CVE-2022-376

AÑO JUBILAR LEBANIEGO 2023 ♦ CANTABRIA

2 El Logotipo

2.1 El Nombre y su escritura identificativa

La Leyenda

El nombre y leyenda "AÑO JUBILAR LEBANIEGO 2023" complementa y acompaña al Símbolo como Logotipo formando un conjunto que denominamos "Marca Gráfica".

En páginas siguientes se describe el sistema tipográfico del logotipo y las diversas alternativas de denominaciones y composiciones tipográficas.



Manual de Identidad Corporativa

CVE-2022-376

AÑO JUBILAR LEBANIEGO 2023 ♦ CANTABRIA

2 El Logotipo

2.1 El Nombre y su escritura identificativa

Tipografías del Logotipo

El nombre y leyenda "AÑO JUBILAR LEBANIEGO" se presenta con la tipografía "Cinzel" de carácter histórico y evocador de leyenda.

Para la escritura de los números se utiliza la fuente "Cormorant" por su "estilo antiguo o elzeviriano", donde los trazos ascendentes y descendentes permiten destacar las cifras claves 3 y 4 relacionadas con la celebración del Año Jubilar.

**AÑO JUBILAR
LEBANIEGO
2023**

Fuente:
Cinzel / Extrabold

Fuente:
Cormorant / Bold

Fuente Cinzel / Extrabold

**ABCDEFGHIJKLMN
ÑOPQRSTUVWXYZ**

Fuente Cormorant / Bold

0123456789

Manual de Identidad Corporativa

LUNES, 31 DE ENERO DE 2022 - BOC NÚM. 20

AÑO JUBILAR LEBANIEGO 2023 ♦ CANTABRIA

2 El Logotipo

2.2 Denominaciones

Se contemplan 3 alternativas de denominación para adaptarse a las necesidades de comunicación según el momento y contexto de aplicaciones:

A
Nombre descriptor y año 2023

**AÑO JUBILAR
LEBANIEGO
2023**

B
Nombre descriptor y años 2023-24

**AÑO JUBILAR
LEBANIEGO
2023 ♦ 2024**

C
Nombre descriptor genérico sin fechas

**AÑO JUBILAR
LEBANIEGO**

En el ejemplo se muestra una composición a 3 y 2 líneas justificada en bandera izquierda.

La configuración de cada denominación contempla composiciones en 3, 2 y 1 líneas justificadas a la izquierda, derecha o centrado, dependiendo de la versión de marca gráfica en convivencia con el símbolo. En el capítulo 4. Versiones se muestran los modelos.

Manual de Identidad Corporativa

14

CVE-2022-376

LUNES, 31 DE ENERO DE 2022 - BOC NÚM. 20

AÑO JUBILAR LEBANIEGO 2023 ♦ CANTABRIA

3 Los Colores

- 3.1 Código cromático
- 3.2 Escala de grises y negro
- 3.3 Versiones monocromáticas 1 tinta
- 3.4 Versiones bicromáticas 2 tintas
- 3.5 Invertidos y fondos básicos

Manual de Identidad Corporativa

15

CVE-2022-376

AÑO JUBILAR LEBANIEGO 2023 ♦ CANTABRIA

3 El Color corporativo

3.1 Código cromático



PANTONE 186 C
CMYK / 20 / 95 / 98 / 0
RGB / 200 / 16 / 46
HEX #C8102E



PANTONE 4240 C
CMYK / 22 / 22 / 36 / 4
RGB / 202 / 191 / 165
HEX #CABFA5



P. Cool Gray 11C
K 80%
RGB / 87 / 87 / 87
HEX #575757



AÑO JUBILAR
LEBANIEGO
2023

Manual de Identidad Corporativa

CVE-2022-376

AÑO JUBILAR LEBANIEGO 2023 ♦ CANTABRIA

3 El Color corporativo

3.2 Escala de grises y negro

Versión en grises

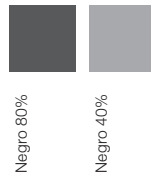

Versión negro y gris

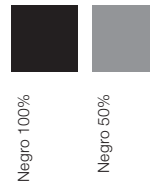

Manual de Identidad Corporativa

17

CVE-2022-376

AÑO JUBILAR LEBANIEGO 2023 ♦ CANTABRIA

3 El Color corporativo

3.3 Versiones monocromáticas 1 tinta

Versiones en positivo

En las versiones a una tinta se elimina el color del rombo central.



Símbolo talla XL



Símbolo talla M



Símbolo talla XS

Versiones invertido negativo

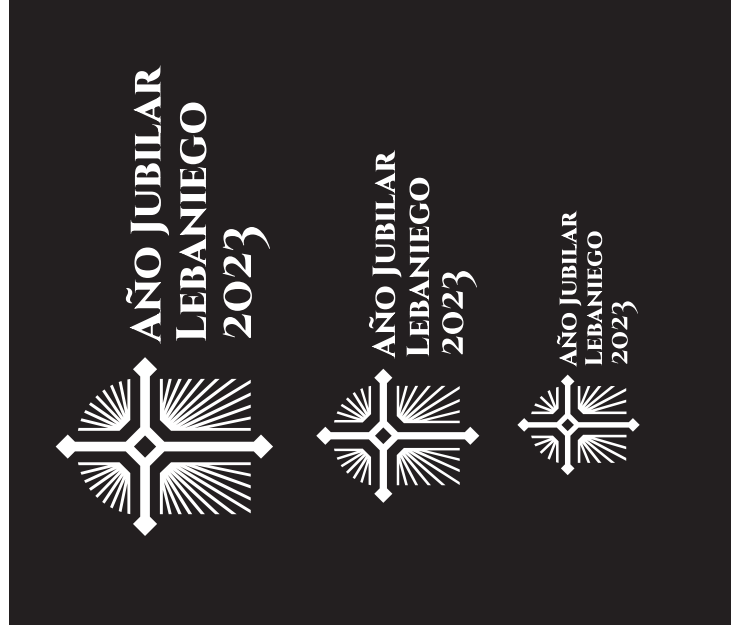

Manual de Identidad Corporativa

18

CVE-2022-376

AÑO JUBILAR LEBANIEGO 2023 ♦ CANTABRIA

3 El Color corporativo

3.3 Versiones monocromáticas 1 tinta

Versiones en positivo



Símbolo talla XL



Símbolo talla M



Símbolo talla XS

Versiones invertido negativo



Manual de Identidad Corporativa

19

CVE-2022-376

AÑO JUBILAR LEBANIEGO 2023 • CANTABRIA

3 El Color corporativo

3.4 Versiones bicromática 2 tintas

Versiones en positivo



Símbolo talla XL



Símbolo talla M



Símbolo talla XS



Versiones invertido negativo



Manual de Identidad Corporativa

20

CVE-2022-376

AÑO JUBILAR LEBANIEGO 2023 • CANTABRIA

3 El Color corporativo

3.5 Invertidos y fondos básicos



Manual de Identidad Corporativa

CVE-2022-376

4 Marca Gráfica / Versiones

Sistema de versiones

4.1 Versión horizontal

- 4.1.1 Bandera izquierda / V1
- 4.1.2 Bandera derecha / V1.2

4.2 Versión vertical V2

- 4.2.1 Bandera izquierda / V2
- 4.2.2 Bandera derecha / V2.2
- 4.2.3 Centrada 1 / V2.3
- 4.2.4 Centrada 2 / V2.4

4.3 Versión Arco / V3

4.4 Versión Circular / V4

4.5 Resumen Sistema de Versiones

AÑO JUBILAR LEBANIEGO 2023 ♦ CANTABRIA

4 Marca Gráfica / Versiones

Sistema de versiones

La Marca Gráfica se compone del Símbolo y el Logotipo formando un conjunto y unidad visual.

Las relaciones de composición entre estos elementos permiten diversas configuraciones para adaptarse a los distintos escenarios de uso y aplicación en forma de "Versiones" que se describen en páginas siguientes.



Manual de Identidad Corporativa

23

CVE-2022-376

AÑO JUBILAR LEBANIEGO 2023 ♦ CANTABRIA

4 Marca Gráfica / Versiones

Sistema de versiones

El sistema de versiones contempla las siguientes variables y códigos identificativos:

Código Identificador Versión:

- V1 Versiones horizontales
- V2 Versiones verticales
- V3 Versiones centradas
- V4 Versión especial arco
- V5 Versión circular

Código de denominación:

Cada versión contempla las alternativas de leyenda y denominaciones mediante el código A, B y C:

- A AÑO JUBILAR LEBANIEGO 2023
- B AÑO JUBILAR LEBANIEGO 2023-24
- C AÑO JUBILAR LEBANIEGO

Código de símbolo:

Cada versión puede contemplar la variable del símbolo indicado en tallas XL, M y XS:

- XL Símbolo para formatos grandes y medianos
- M Símbolo formatos medios hasta 2 cm reducción
- XS Símbolo reducciones máximas

Manual de Identidad Corporativa



Código identificación versiones:

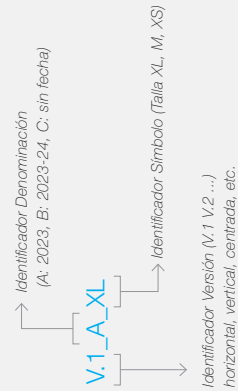

AÑO JUBILAR LEBANIEGO 2023 ♦ CANTABRIA

4 Marca Gráfica / Versiones

4.1 Versión horizontal | 4.1.1 Bandera izquierda / V1

V1

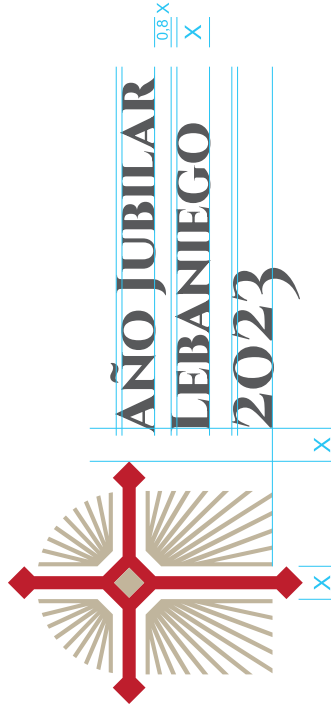

Versión: V1_A_XL

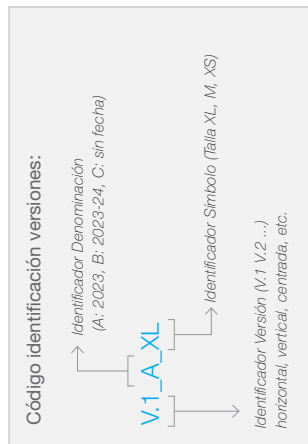

Manual de identidad Corporativa

25

AÑO JUBILAR LEBANIEGO 2023 ♦ CANTABRIA

4 Marca Gráfica / Versiones







4.1 Versión horizontal	4.1.1 Bandera izquierda / V1	V1		
		Símbolo Talla XL	Símbolo Talla M	Símbolo Talla XS
Denominación: A AÑO JUBILAR LEBANIEGO 2023		V1_A_XL 	V1_A_M 	V1_A_XS
Denominación: B AÑO JUBILAR LEBANIEGO 2023 · 2024		V1_B_XL 	V1_B_M 	V1_B_XS

AÑO JUBILAR LEBANIEGO 2023 ♦ CANTABRIA

4 Marca Gráfica / Versiones

4.1 Versión horizontal | 4.1.1 Bandera izquierda / V1

V1

	Simbolo Talla XL	Simbolo Talla M	Simbolo Talla XS
Denominación: C-1 AÑO JUBILAR LEBANIEGO	V1_C1_XL 	V1_C1_M 	V1_C1_XS 
Denominación: C-2 AÑO JUBILAR LEBANIEGO	V1_C2_XL 	V1_C2_M 	V1_C2_XS 

Manual de Identidad Corporativa

27

AÑO JUBILAR LEBANIEGO 2023 • CANTABRIA

4 Marca Gráfica / Versiones

RESUMEN CONJUNTO		V1
4.1 Versión horizontal	4.1.1 Bandera izquierda / V1	
Simbolo	Talla XL	
	V1_A_XL	V1_B_XL
	V1_C1_XL	V1_C2_XL
.....		
Simbolo	Talla M	
	V1_A_M	V1_C1_M
	V1_B_M	V1_C2_M
.....		
Simbolo	Talla XS	
	V1_A_XS	V1_C1_XS
	V1_B_XS	V1_C2_XS

Manual de Identidad Corporativa

28

AÑO JUBILAR LEBANIEGO 2023 ♦ CANTABRIA

4 Marca Gráfica / Versiones

4.1 Versión horizontal | 4.1.2 Bandera derecha / V1.2

V1.2



Versión: V1.2_A_XL

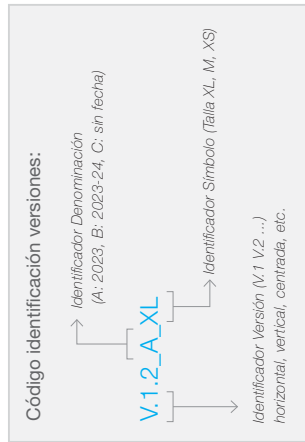

Manual de Identidad Corporativa

29

AÑO JUBILAR LEBANIEGO 2023 ♦ CANTABRIA

4 Marca Gráfica / Versiones

4.1 Versión horizontal | 4.1.2 Bandera derecha / V1.2

V1.2

Símbolo Talla XS

V1.2_A_XS



Símbolo Talla M

V1.2_A_M



Símbolo Talla XL

V1.2_A_XL



Denominación:

A AÑO JUBILAR LEBANIEGO 2023

V1.2_B_XS



V1.2_B_M



V1.2_B_XL









Denominación:

B AÑO JUBILAR LEBANIEGO 2023·2024

AÑO JUBILAR LEBANIEGO 2023 ♦ CANTABRIA

4 Marca Gráfica / Versiones

4.1 Versión horizontal	4.1.2 Bandera derecha / V1.2	V1.2		
		Símbolo Talla XL	Símbolo Talla M	Símbolo Talla XS
		V1.2_C1_XL	V1.2_C1_M	V1.2_C1_XS
Denominación: C.1 AÑO JUBILAR LEBANIEGO				
		V1.2_C2_XL	V1.2_C2_M	V1.2_C2_XS
Denominación: C.2 AÑO JUBILAR LEBANIEGO				

Manual de Identidad Corporativa

31

AÑO JUBILAR LEBANIEGO 2023 • CANTABRIA

4 Marca Gráfica / Versiones

4.1 Versión horizontal | 4.1.2 Bandera derecha / V1.2

RESUMEN CONJUNTO V1.2

Símbolo Talla XL

V1.2_A_XL



V1_B_XL



V1.2_C1_XL



V1.2_C2_XL



Símbolo Talla M

V1.2_A_M



V1.2_B_M



V1_C1_M



V1_C2_M



Símbolo Talla XS

V1.2_A_XS



V1.2_B_XS



V1.2_C1_XS



V1.2_C2_XS



Manual de Identidad Corporativa

32

LUNES, 31 DE ENERO DE 2022 - BOC NÚM. 20

AÑO JUBILAR LEBANIEGO 2023 ♦ CANTABRIA

4 Marca Gráfica / Versiones

4.2 Versión vertical | 4.2.1 Bandera izquierda / V2

V2

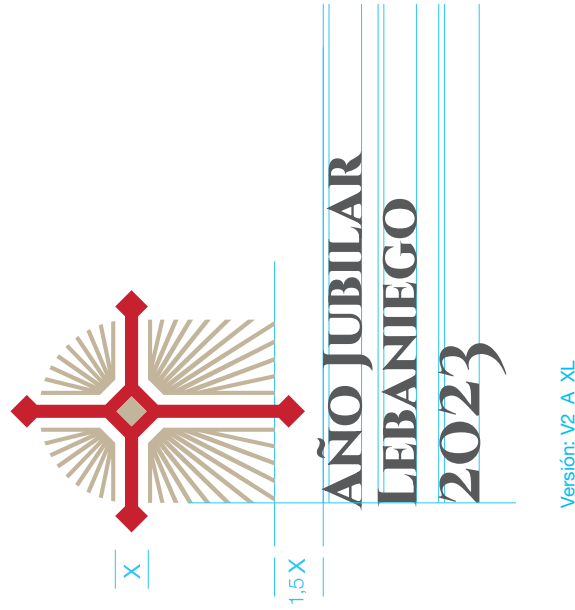

Manual de Identidad Corporativa

33

CVE-2022-376

AÑO JUBILAR LEBANIEGO 2023 ♦ CANTABRIA

4 Marca Gráfica / Versiones

4.2 Versión vertical	4.2.1 Bandera izquierda / V2	V2		
		Símbolo Talla XL	Símbolo Talla M	Símbolo Talla XS
		V2_A_XL	V2_A_M	V2_A_XS
Denominación: A AÑO JUBILAR LEBANIEGO 2023				
		V2_B_XL	V2_B_M	V2_B_XS
Denominación: B AÑO JUBILAR LEBANIEGO 2023 · 2024				

Manual de Identidad Corporativa

34

4 Marca Gráfica / Versiones

4.2 Versión vertical | 4.2.1 Bandera izquierda / V2

V2

Simbolo Talla XL

V2_B_XL



Simbolo Talla M

V2_B_M



Simbolo Talla XS

V2_B_XS



Denominación: C.2 AÑO JUBILAR LEBANIEGO

AÑO JUBILAR LEBANIEGO 2023 • CANTABRIA

4 Marca Gráfica / Versiones

RESUMEN CONJUNTO V2

4.2 Versión vertical | 4.2.1 Bandera izquierda / V2

Símbolo Talla XL



Símbolo Talla M



Símbolo Talla XS



Manual de Identidad Corporativa

36

AÑO JUBILAR LEBANIEGO 2023 ♦ CANTABRIA

4 Marca Gráfica / Versiones

4.2 Versión vertical | 4.2.2 Bandera derecha / V2.2

V2.2



Versión: V2.2_A_XL

Código identificación versiones:

Identificador Denominación
(A: 2023, B: 2023-24, C: sin fecha)

V:2.2_A_XL

Identificador Símbolo (Talla XL, M, XS)





Identificador Versión (V:1 V.2 ...) horizontal, vertical, centrada, etc.

Manual de Identidad Corporativa

37

AÑO JUBILAR LEBANIEGO 2023 ♦ CANTABRIA

4 Marca Gráfica / Versiones

4.2 Versión vertical	4.2.2 Bandera derecha / V2.2	V2.2		
		Símbolo Talla XL	Símbolo Talla M	Símbolo Talla XS
		V2.2_A_XL	V2.2_A_M	V2.2_A_XS
Denominación: A AÑO JUBILAR LEBANIEGO 2023				
		V2.2_B_XL	V2.2_B_M	V2.2_B_XS
Denominación: B AÑO JUBILAR LEBANIEGO 2023 - 2024				

Manual de Identidad Corporativa

38

AÑO JUBILAR LEBANIEGO 2023 ♦ CANTABRIA

4 Marca Gráfica / Versiones

4.2 Versión vertical	4.2.2 Bandera derecha / V2.2	Símbolo Talla XL	Símbolo Talla M	Símbolo Talla XS	V2.2
		V2.2_C2_XL	V2.2_C2_M	V2.2_C2_XS	
Denominación: C.2 AÑO JUBILAR LEBANIEGO					

AÑO JUBILAR LEBANIEGO 2023 • CANTABRIA

4 Marca Gráfica / Versiones

RESUMEN CONJUNTO V2.2

4.2 Versión vertical | 4.2.2 Bandera derecha / V2.2

Símbolo Talla XL



AÑO JUBILAR LEBANIEGO 2023

V2.2_A_XL



AÑO JUBILAR LEBANIEGO 2023 · 2024

V2.2_B_XL



AÑO JUBILAR LEBANIEGO

V2.2_C2_XL

Símbolo Talla M



AÑO JUBILAR LEBANIEGO 2023

V2.2_A_M



AÑO JUBILAR LEBANIEGO 2023 · 2024

V2.2_B_M



AÑO JUBILAR LEBANIEGO

V2.2_C2_M

Símbolo Talla XS



AÑO JUBILAR LEBANIEGO 2023

V2.2_A_XS



AÑO JUBILAR LEBANIEGO 2023 · 2024

V2.2_B_XS



AÑO JUBILAR LEBANIEGO

V2.2_C2_XS

Manual de Identidad Corporativa

40

4 Marca Gráfica / Versiones

4.2 Versión vertical | 4.2.3 Centrada 1 / V2.3

V2.3

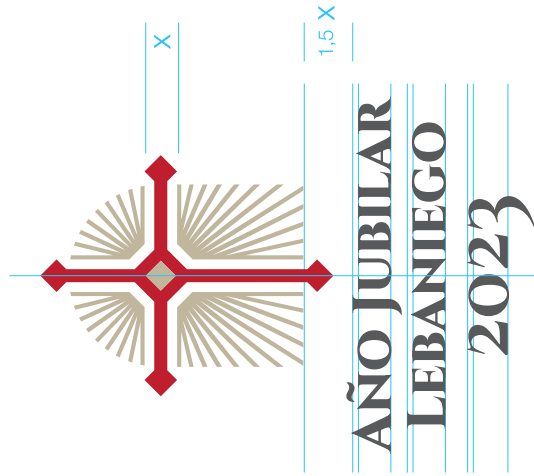

Versión: V2.3_A_XL

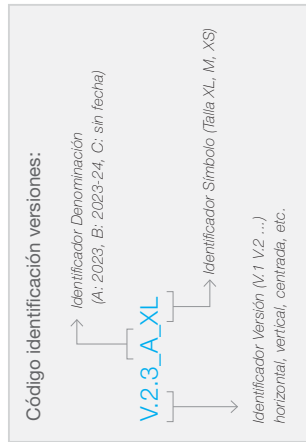

AÑO JUBILAR LEBANIEGO 2023 ♦ CANTABRIA

4 Marca Gráfica / Versiones

4.2 Versión vertical | 4.2.3 Centrada 1 / V2.3

V2.3

	Símbolo Talla XL	Símbolo Talla M	Símbolo Talla XS
Denominación: A AÑO JUBILAR LEBANIEGO 2023	V2.3_A_XL 	V2.3_A_M 	V2.3_A_XS
Denominación: B AÑO JUBILAR LEBANIEGO 2023 - 2024	V2.3_B_XL 	V2.3_B_M 	V2.3_B_XS

Manual de Identidad Corporativa

42

AÑO JUBILAR LEBANIEGO 2023 ♦ CANTABRIA

4 Marca Gráfica / Versiones

4.2 Versión vertical | 4.2.3 Centrada 1 / V2.3

V2.3

Simbolo Talla XL

V2.3_C2_XL



Denominación:
C-2
AÑO JUBILAR
LEBANIEGO

Simbolo Talla M

V2.3_C2_M



AÑO JUBILAR
LEBANIEGO

Simbolo Talla XS

V2.3_B_XS



AÑO JUBILAR
LEBANIEGO

AÑO JUBILAR LEBANIEGO 2023 ♦ CANTABRIA

4 Marca Gráfica / Versiones

4.2 Versión vertical | 4.2.3 Centrada 1 / V2.3 RESUMEN CONJUNTO [V2.3](#)

Símbolo Talla XL



Símbolo Talla M



Símbolo Talla XS



Manual de Identidad Corporativa

44

AÑO JUBILAR LEBANIEGO 2023 ♦ CANTABRIA

4 Marca Gráfica / Versiones

4.2 Versión vertical | 4.2.4 Centrada 2 / V2.4

V2.4



Versión: V2.4_A_XL

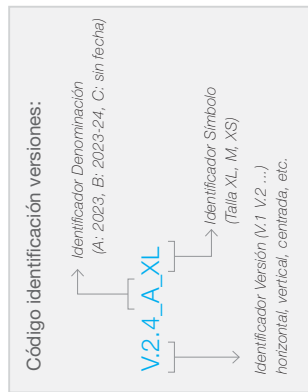

Manual de Identidad Corporativa

45

AÑO JUBILAR LEBANIEGO 2023 ♦ CANTABRIA

4 Marca Gráfica / Versiones

4.2 Versión vertical	4.2.4 Centrada 2 / V2.4	Símbolo Talla XL	Símbolo Talla M	Símbolo Talla XS	V2.4
Denominación: A AÑO JUBILAR LEBANIEGO 2023					
Denominación: B AÑO JUBILAR LEBANIEGO 2023 · 2024					

Manual de Identidad Corporativa

46

AÑO JUBILAR LEBANIEGO 2023 • CANTABRIA

4 Marca Gráfica / Versiones

4.2 Versión vertical | 4.2.4 Centrada 2 / V2.4 | RESUMEN CONJUNTO V2.4

<p>Simbolo Talla XL</p> <p>V2.4_A_XL</p>  <p>AÑO JUBILAR LEBANIEGO — 2023 —</p>	<p>V2.4_B_XL</p>  <p>AÑO JUBILAR LEBANIEGO — 2023·2024 —</p>	<p>V2.4_C3_XL</p>  <p>AÑO JUBILAR LEBANIEGO</p>
---	---	--

<p>Simbolo Talla M</p> <p>V2.4_A_M</p>  <p>AÑO JUBILAR LEBANIEGO — 2023 —</p>	<p>V2.4_B_M</p>  <p>AÑO JUBILAR LEBANIEGO — 2023·2024 —</p>	<p>V2.4_C3_M</p>  <p>AÑO JUBILAR LEBANIEGO</p>
--	---	--

<p>Simbolo Talla XS</p> <p>V2.4_A_XS</p>  <p>AÑO JUBILAR LEBANIEGO — 2023 —</p>	<p>V2.4_B_XS</p>  <p>AÑO JUBILAR LEBANIEGO — 2023·2024 —</p>	<p>V2.4_C3_XS</p>  <p>AÑO JUBILAR LEBANIEGO</p>
---	---	--

Manual de Identidad Corporativa

48

AÑO JUBILAR LEBANIEGO 2023 ♦ CANTABRIA

4 Marca Gráfica / Versiones

4.3 Versión Arco /V3

Versión especial con composición de texto en arco donde símbolo y logotipo forman una unidad modelo "isologo".

El diseño incorpora un fondo blanco en forma de arco que permite su aplicación sobre cualquier fondo de color o imagen. (En el capítulo de aplicaciones se muestran ejemplos)



V3_A_M



V3_A_XS





V3

AÑO JUBILAR LEBANIEGO 2023 ♦ CANTABRIA

4 Marca Gráfica / Versiones

4.3 Versión Arco /V3

V3

<p>Denominación: A AÑO JUBILAR LEBANIEGO 2023</p>	<p>Símbolo Talla XL V3_A_XL</p> 	<p>Símbolo Talla M V3_A_M</p> 	<p>Símbolo Talla XS V3_A_XS</p> 
.....			
<p>Denominación: B AÑO JUBILAR LEBANIEGO 2023 - 2024</p>	<p>Símbolo Talla XL V3_B_XL</p> 	<p>Símbolo Talla M V3_B_M</p> 	<p>Símbolo Talla XS V3_B_XS</p> 

Manual de Identidad Corporativa

50

AÑO JUBILAR LEBANIEGO 2023 • CANTABRIA

4 Marca Gráfica / Versiones

4.4 Versión Circular / V4

V4

Versión especial con composición de texto en círculo.

El diseño incorpora un fondo blanco que permite su aplicación sobre cualquier fondo de color o imagen. (En el capítulo de aplicaciones se muestran ejemplos)



V4_A_M



V4_A_XS



Manual de Identidad Corporativa

51

AÑO JUBILAR LEBANIEGO 2023 • CANTABRIA

4 Marca Gráfica / Versiones

4.4 Versión Circular / V4

V4

Símbolo Talla XL

V4_A_XL



Denominación:

A AÑO JUBILAR LEBANIEGO 2023

Símbolo Talla M

V4_A_M



Símbolo Talla XS

V4_A_XS



V4_B_XL



Denominación:

B AÑO JUBILAR LEBANIEGO 2023 - 2024

V4_B_M



V4_B_XS



Manual de Identidad Corporativa

52

AÑO JUBILAR LEBANIEGO 2023 ♦ CANTABRIA

4 Marca Gráfica / Versiones

4.5 Resumen Sistema de Versiones

Resumen del sistema de versiones y códigos identificativos

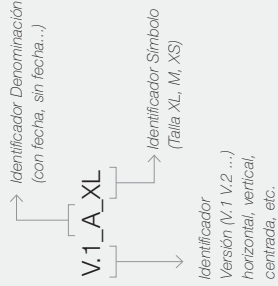

Denominaciones:

Versiones:	A AÑO JUBILAR LEBANIEGO 2023	B AÑO JUBILAR LEBANIEGO 2023 - 2024	C AÑO JUBILAR LEBANIEGO
V1 Versiones horizontales			
V.1 Bandera izquierda	• V1_A	• V1_B	• V1_C1 / C2
V.1.2 Bandera derecha	• V1.2_A	• V1.2_B	• V1.2_C1 / C2
V2 Versiones verticales			
V.2.1 Bandera izquierda	• V2_A	• V2_B	• V2_C2
V.2.2 Bandera derecha	• V2.2_A	• V2.2_B	• V2.2_C2
V.2.3 Centrada 1	• V2.3_A	• V2.3_B	• V2.3_C2
V.2.4 Centrada 2	• V2.4_A	• V2.4_B	• V2.4_C3
V3 Versión especial arco			
V.3 Arco	• V3_A	• V3_B	
V4 Versión circular			
V.4 Circular	• V4_A	• V4_B	

LUNES, 31 DE ENERO DE 2022 - BOC NÚM. 20

54

AÑO JUBILAR LEBANIEGO 2023 ♦ CANTABRIA

4 Marca Gráfica / Versiones

4.6 Fundación Camino Lebaniego

Adaptación del sistema gráfico a nueva identidad corporativa de la Fundación Camino Lebaniego



Manual de Identidad Corporativa

CVE-2022-376

LUNES, 31 DE ENERO DE 2022 - BOC NÚM. 20

AÑO JUBILAR LEBANIEGO 2023 ♦ CANTABRIA

4 Marca Gráfica / Versiones

4.6 Fundación Camino Lebaniego

Adaptación del sistema gráfico a nueva identidad corporativa de la Fundación Camino Lebaniego

Versiones horizontales

V1.1 Versión horizontal bandera izquierda
Composición a 3 líneas



Fundación_V1_1_M

V1.2 Versión horizontal bandera derecha
Composición a 3 líneas



Fundación_V1_2_M

V1.3 Versión horizontal bandera izquierda
Composición a 4 líneas



Fundación_V1_3_M



Fundación_V1_3_XS

Manual de Identidad Corporativa

55

CVE-2022-376

LUNES, 31 DE ENERO DE 2022 - BOC NÚM. 20

AÑO JUBILAR LEBANIEGO 2023 • CANTABRIA

4 Marca Gráfica / Versiones

4.6 Fundación Camino Lebaniego

Adaptación del sistema gráfico a nueva identidad corporativa de la Fundación Camino Lebaniego

Versiones horizontales
Versión especial
Año Jubilar + Fundación

V1.4 Versión horizontal bandera izquierda



Fundacion_V1.4_M (Año Jubilar + Fundación)

Versión vertical
Versión especial
Año Jubilar + Fundación

V2.1 Versión vertical centrada



Fundacion_V2.1_ (Año Jubilar + Fundación)

Manual de Identidad Corporativa

56

LUNES, 31 DE ENERO DE 2022 - BOC NÚM. 20

AÑO JUBILAR LEBANIEGO 2023 ♦ CANTABRIA

4 Marca Gráfica / Versiones

4.6 Fundación Camino Lebaniego

Adaptación del sistema gráfico a nueva identidad corporativa de la Fundación Camino Lebaniego

Ejemplo de aplicación a papelería (El capítulo 6 presenta otros ejemplos de uso)

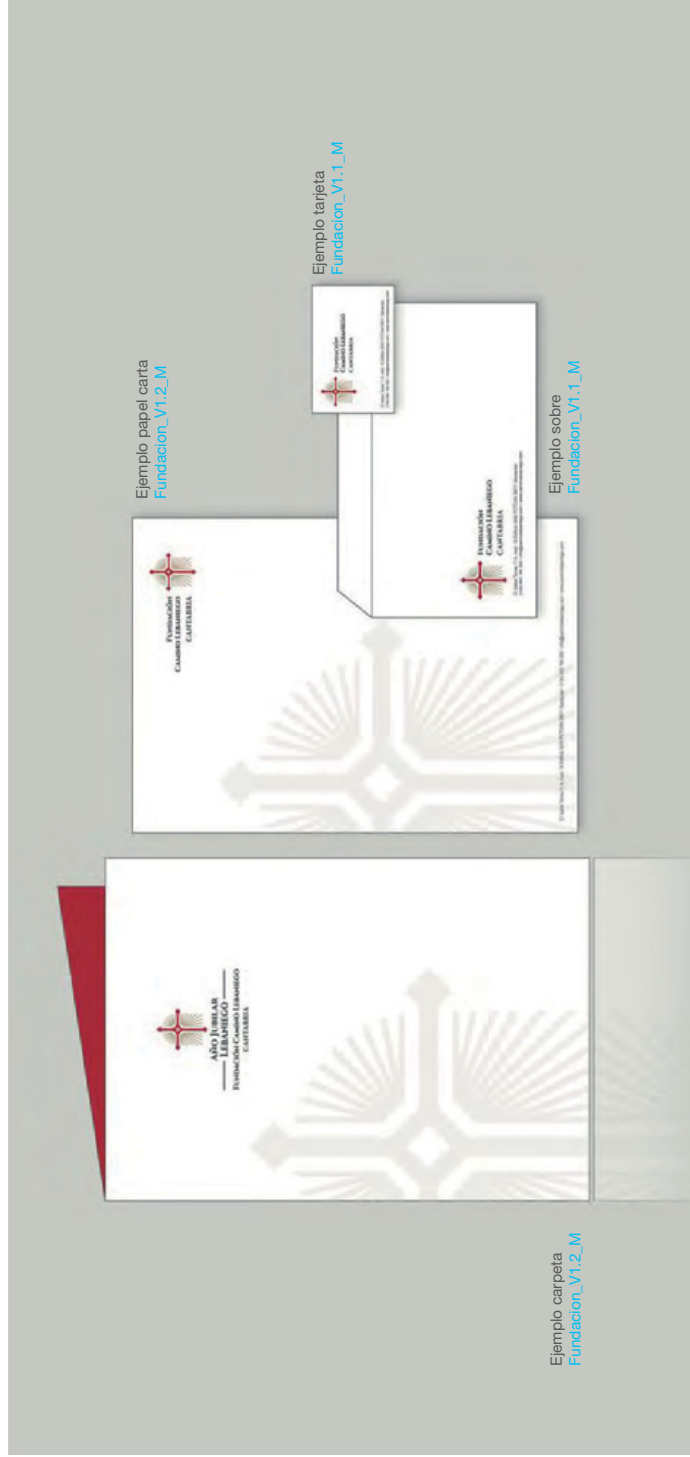

Manual de Identidad Corporativa

57

CVE-2022-376

LUNES, 31 DE ENERO DE 2022 - BOC NÚM. 20

AÑO JUBILAR LEBANIEGO 2023 ♦ CANTABRIA

5 Complementos gráficos

- 5.1 Líneas de complemento y fondos
- 5.2 Estampados

58

Manual de Identidad Corporativa

CVE-2022-376

5 Complementos gráficos

5.1 Líneas de complemento y fondos

Como sistema gráfico complementario se contempla el uso de líneas concéntricas con la características que se describen:

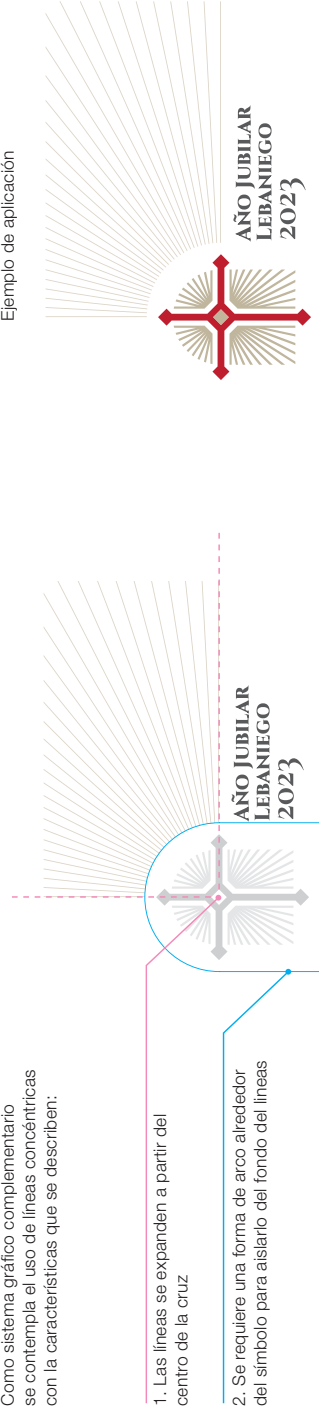

1. Las líneas se expanden a partir del centro de la cruz

2. Se requiere una forma de arco alrededor del símbolo para aislarlo del fondo del líneas

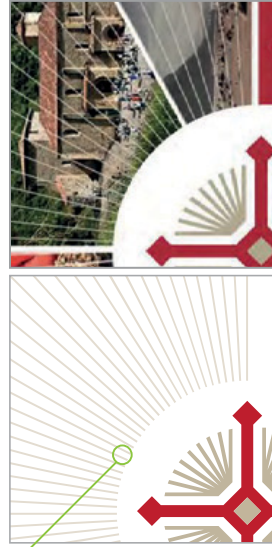

3. El grosor de las líneas de fondos debe ser menor a las líneas del símbolo

4. El color de las líneas de fondo debe ser atenuado: 30% del color corporativo o blanco atenuado si se usa sobre fondos de color o imágenes



Ejemplo de aplicación sobre fondo de color o imagen. (En el capítulo de aplicaciones se muestran ejemplos del recurso en carteles, banderolas, portadas de folletos, etc.)

LUNES, 31 DE ENERO DE 2022 - BOC NÚM. 20

AÑO JUBILAR LEBANIEGO 2023 ♦ CANTABRIA

5 Complementos gráficos

5.1 Líneas de complemento y fondos

Ejemplos de aplicación.
En el capítulo Ejemplos de Aplicaciones se
presentan muestras de adaptación.



60

Manual de Identidad Corporativa

CVE-2022-376

5 Complementos gráficos

5.2 Estampados

Ejemplos de modelos de estampados y motivos de repetición del símbolo. En el capítulo Ejemplos de Aplicaciones se presentan muestras de adaptación.

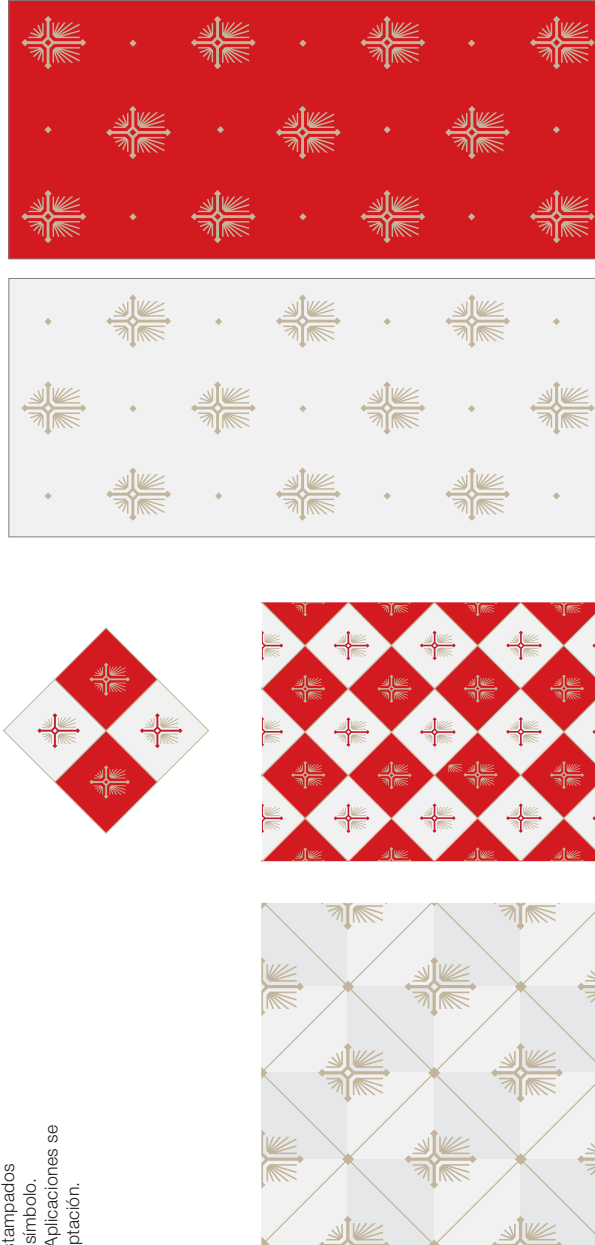

AÑO JUBILAR LEBANIEGO 2023 ♦ CANTABRIA

6 Ejemplos de Aplicaciones

Este apartado presenta ejemplos de uso y aplicaciones del sistema de identidad

6.1 Convivencia marcas institucionales

- 6.1.1 Convivencia con marcas institucionales
- 6.1.2 Ejemplo firma email corporativo
- 6.1.3 Ejemplo Photocall

6.2 Ejemplos publicidad

- 6.2.1 Ejemplo de carteles y mupis
- 6.2.2 Ejemplo banderolas
- 6.2.3 Ejemplo anuncio prensa

6.3 Ejemplos publicaciones y folletos

- 6.3.1 Ejemplo folletos
- 6.3.2 Ejemplo libreta / Agenda

6.4 Ejemplos cuños y sellos

6.5 Ejemplos pin / chapas

6.6 Ejemplos bordados

6.7 Ejemplos merchandising / Varios

- 6.7.1 Ejemplo vasos
- 6.7.2 Mascarillas
- 6.7.3 Gorras / Bolsas
- 6.7.4 Camisetas
- 6.7.5 Estampados, corbatas, pañuelos

6.8 Aplicaciones sobre imagen

6.9 Aplicaciones web y rrss

- 6.9.1 Ejemplo cabecera web
- 6.9.2 Ejemplo cabecera facebook
- 6.9.3 Ejemplo cabecera web Gobierno Cantabria

Manual de Identidad Corporativa

62

CVE-2022-376

LUNES, 31 DE ENERO DE 2022 - BOC NÚM. 20

AÑO JUBILAR LEBANIEGO 2023 ♦ CANTABRIA

6 Ejemplos de Aplicaciones

6.1 Convivencia marcas institucionales

6.1.1 Convivencia con marcas institucionales

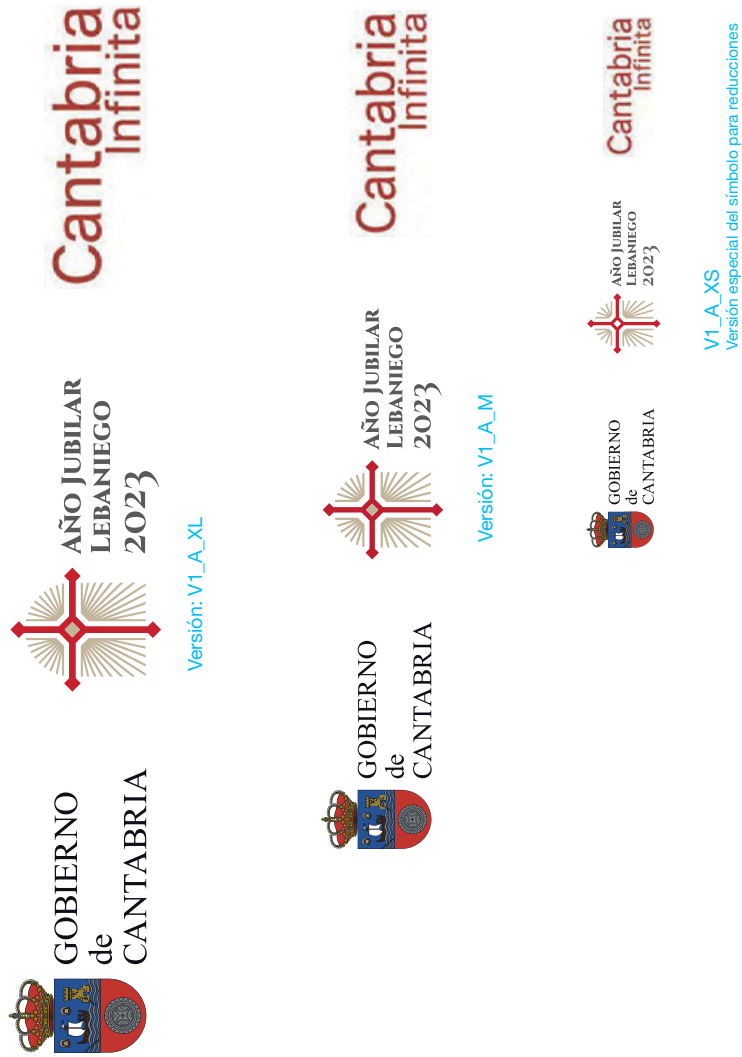

Manual de Identidad Corporativa

63

LUNES, 31 DE ENERO DE 2022 - BOC NÚM. 20

AÑO JUBILAR LEBANIEGO 2023 ♦ CANTABRIA

6 Ejemplos de Aplicaciones

- 6.1 Convivencia marcas institucionales
- 6.1.1 Convivencia con marcas institucionales



Cantabria
Infinita

Versión Arco: V3_A_M



Cantabria
Infinita

Versión Arco: V3_A_XS

Manual de Identidad Corporativa

64

CVE-2022-376

LUNES, 31 DE ENERO DE 2022 - BOC NÚM. 20

AÑO JUBILAR LEBANIEGO 2023 ♦ CANTABRIA

6 Ejemplos de Aplicaciones

6.1 Convivencia marcas institucionales

6.1.1 Convivencia con marcas institucionales



Fundacion_V1.1_M

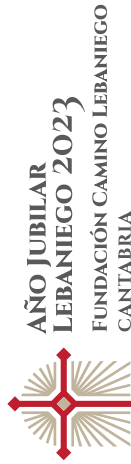

Fundacion_V1.4_M (Año Jubilar + Fundación)



Fundacion_V1.3_XS

Manual de Identidad Corporativa

65

CVE-2022-376

LUNES, 31 DE ENERO DE 2022 - BOC NÚM. 20

AÑO JUBILAR LEBANIEGO 2023 ♦ CANTABRIA

6 Ejemplos de Aplicaciones

- 6.1 Convivencia marcas institucionales
- 6.1.2 Ejemplo firma email corporativo



Fundacion_V1.1_M

Manual de Identidad Corporativa

CVE-2022-376

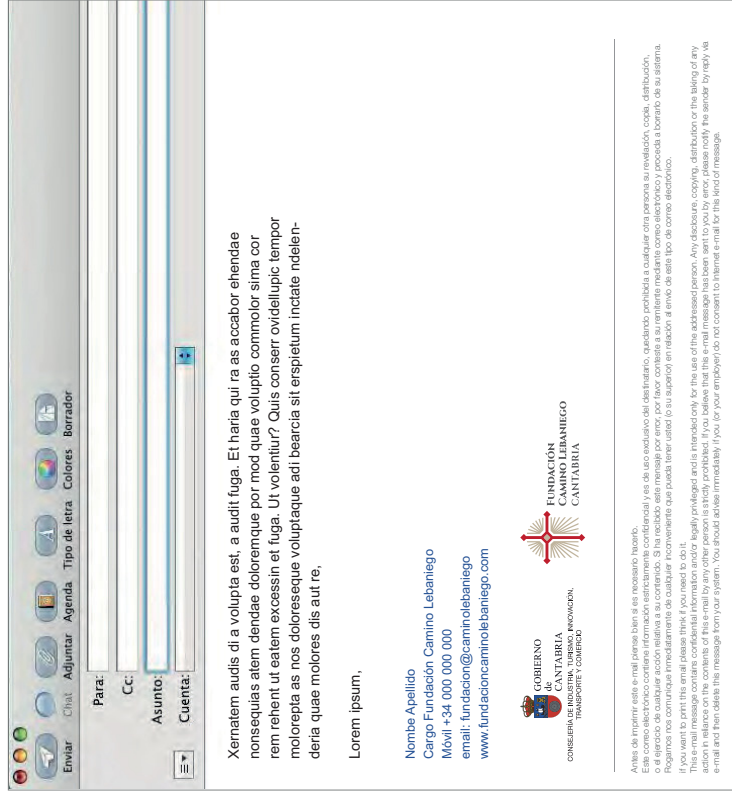

66

LUNES, 31 DE ENERO DE 2022 - BOC NÚM. 20

AÑO JUBILAR LEBANIEGO 2023 ♦ CANTABRIA

6 Ejemplos de Aplicaciones

- 6.1 Convivencia marcas institucionales
- 6.1.2 Ejemplo firma email corporativo

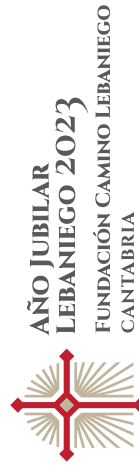

Fundacion_V1.4_M (Año Jubilar + Fundación)

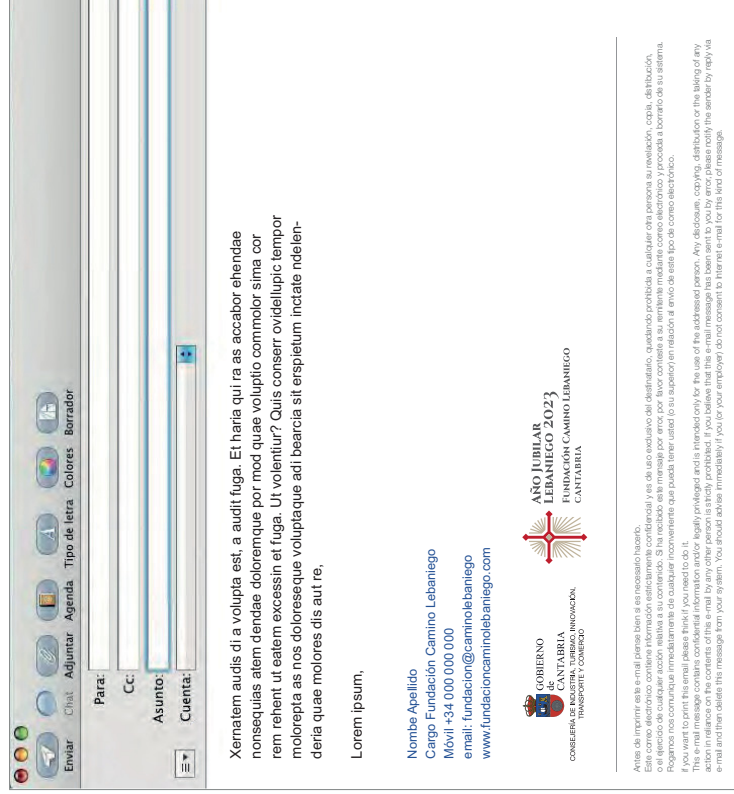

67

Manual de Identidad Corporativa

CVE-2022-376

LUNES, 31 DE ENERO DE 2022 - BOC NÚM. 20

AÑO JUBILAR LEBANIEGO 2023 ♦ CANTABRIA

6 Ejemplos de Aplicaciones

6.1 Convivencia marcas institucionales

6.1.3 Ejemplo Photocall



Versión vertical centrado:
V2.4_A_XL_Vertical_Centrado_2

Símbolo fondo talla XL

Versión Fundación
Fundacion_V1.1_M

Manual de Identidad Corporativa

68

CVE-2022-376

AÑO JUBILAR LEBANIEGO 2023 ♦ CANTABRIA

6 Ejemplos de Aplicaciones

6.1 Convivencia marcas institucionales

6.1.3 Ejemplo Photocall

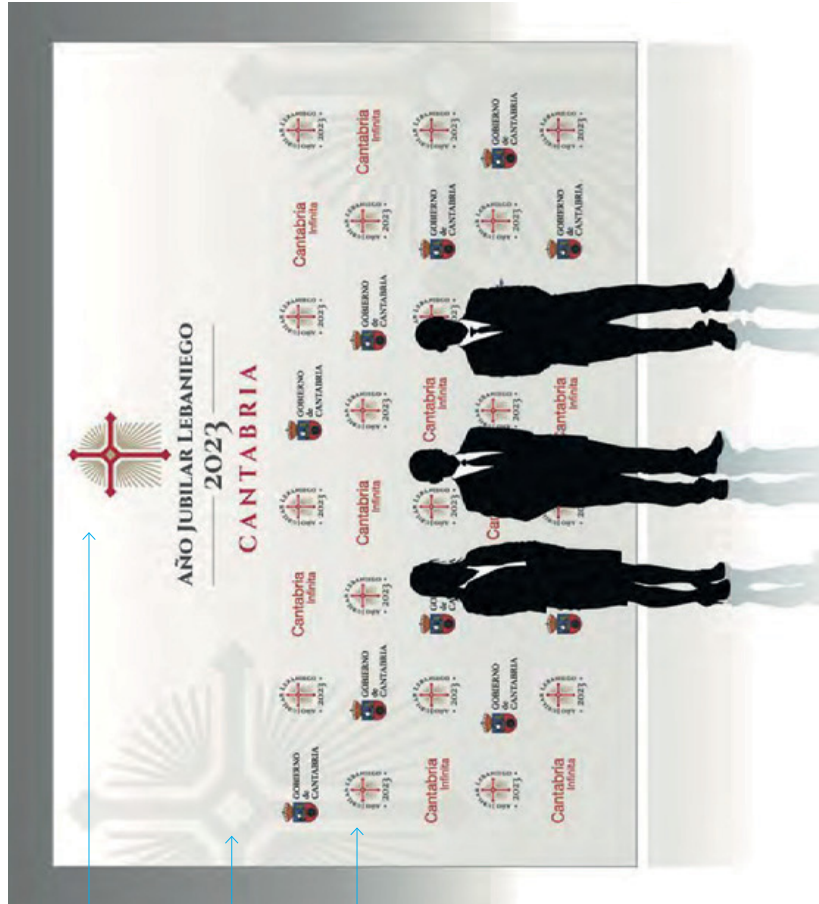

Versión vertical centrado:
V2.4_A_XL_Vertical_Centrado_2

Símbolo fondo talla XL

Versión Arco:
V3_Arco_A_XL

Manual de Identidad Corporativa

69

LUNES, 31 DE ENERO DE 2022 - BOC NÚM. 20

AÑO JUBILAR LEBANIEGO 2023 ♦ CANTABRIA

6 Ejemplos de Aplicaciones

6.2 Ejemplos publicidad

6.2.1 Ejemplo de carteles y mupis



AÑO JUBILAR
LEBANIEGO
2023

Versión vertical: V2.1_A_XL

Manual de Identidad Corporativa

70

CVE-2022-376

LUNES, 31 DE ENERO DE 2022 - BOC NÚM. 20

AÑO JUBILAR LEBANIEGO 2023 ♦ CANTABRIA

6 Ejemplos de Aplicaciones

6.2 Ejemplos publicidad

6.2.1 Ejemplo de carteles y mupis



AÑO JUBILAR
LEBANIEGO
2023

Versión vertical: V2.3_A_XL



71

Manual de Identidad Corporativa

CVE-2022-376

LUNES, 31 DE ENERO DE 2022 - BOC NÚM. 20

AÑO JUBILAR LEBANIEGO 2023 • CANTABRIA

6 Ejemplos de Aplicaciones

6.2 Ejemplos publicidad

6.2.1 Ejemplo de carteles y mupis



AÑO JUBILAR
LEBANIEGO
2023 • 2024

Versión vertical: V2.3_B_XL



Manual de Identidad Corporativa

72

CVE-2022-376

LUNES, 31 DE ENERO DE 2022 - BOC NÚM. 20

AÑO JUBILAR LEBANIEGO 2023 • CANTABRIA

6 Ejemplos de Aplicaciones

6.2 Ejemplos publicidad
6.2.2 Ejemplo banderolas



Versión vertical:
V2.3_A_XL



Manual de Identidad Corporativa

73

AÑO JUBILAR LEBANIEGO 2023 • CANTABRIA

6 Ejemplos de Aplicaciones

6.2 Ejemplos publicidad
6.2.3 Ejemplo anuncio prensa



Versión vertical: V2.3_A_XL

Manual de Identidad Corporativa



74

LUNES, 31 DE ENERO DE 2022 - BOC NÚM. 20

AÑO JUBILAR LEBANIEGO 2023 • CANTABRIA

6 Ejemplos de Aplicaciones

6.3 Ejemplos publicaciones y folletos



Versión vertical: V2.1_A_XL

Manual de Identidad Corporativa



Versión vertical centrado: V2.3_A_XL

75

LUNES, 31 DE ENERO DE 2022 - BOC NÚM. 20

AÑO JUBILAR LEBANIEGO 2023 ♦ CANTABRIA

6 Ejemplos de Aplicaciones

6.3 Ejemplos publicaciones y folletos
6.3.1 Ejemplo portadas folletos

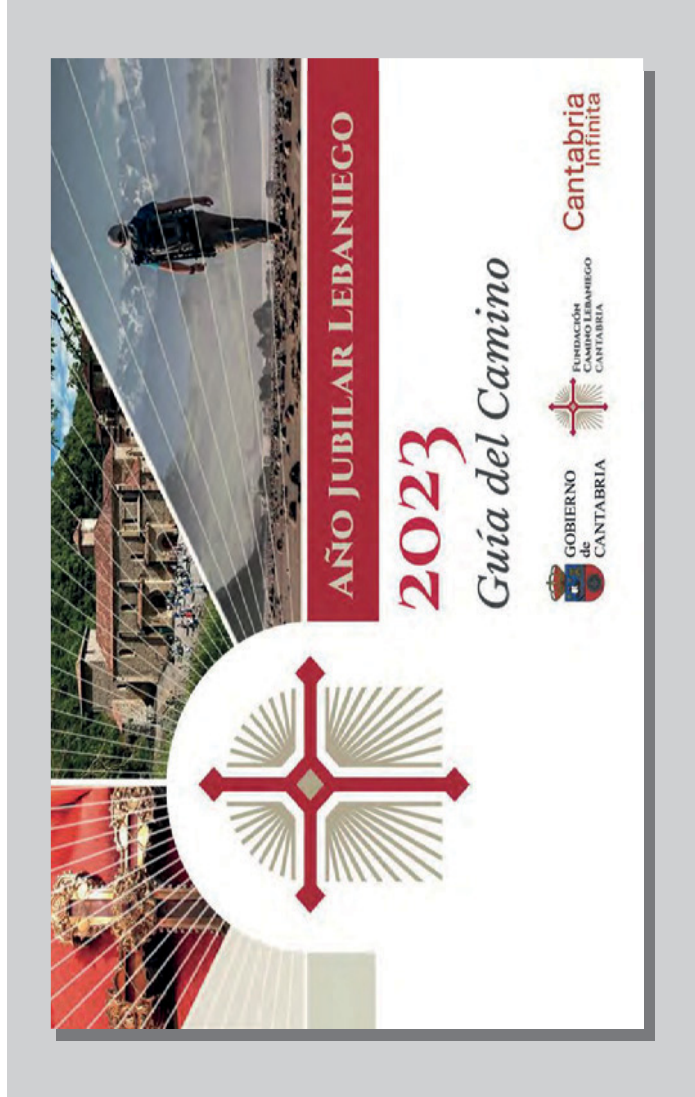

76

Manual de Identidad Corporativa

CVE-2022-376

LUNES, 31 DE ENERO DE 2022 - BOC NÚM. 20

AÑO JUBILAR LEBANIEGO 2023 • CANTABRIA

6 Ejemplos de Aplicaciones

6.3 Ejemplos publicaciones y folletos
6.3.1 Ejemplo folletos



Versión Arco: V3_Arco_M

Manual de Identidad Corporativa

77

AÑO JUBILAR LEBANIEGO 2023 ♦ CANTABRIA

6 Ejemplos de Aplicaciones

6.3 Ejemplos publicaciones y folletos
6.3.1 Ejemplo folletos



Versión horizontal: V1_A_XL



Versión Arco: V3_Arco_M

Manual de Identidad Corporativa

78

LUNES, 31 DE ENERO DE 2022 - BOC NÚM. 20

AÑO JUBILAR LEBANIEGO 2023 ♦ CANTABRIA

6 Ejemplos de Aplicaciones

6.3 Ejemplos publicaciones y folletos

6.3.2 Ejemplo libreta / Agenda

Versión vertical: V2.1_A_XL



79

Manual de Identidad Corporativa

CVE-2022-376

LUNES, 31 DE ENERO DE 2022 - BOC NÚM. 20

AÑO JUBILAR LEBANIEGO 2023 ♦ CANTABRIA

6 Ejemplos de Aplicaciones

6.4 Ejemplos cuños y sellos



Símbolo_XS



Versión horizontal: V1_A_XS

Manual de Identidad Corporativa

80

CVE-2022-376

LUNES, 31 DE ENERO DE 2022 - BOC NÚM. 20



81

AÑO JUBILAR LEBANIEGO 2023 • CANTABRIA

6 Ejemplos de Aplicaciones

6.4 Ejemplos cuños y sellos

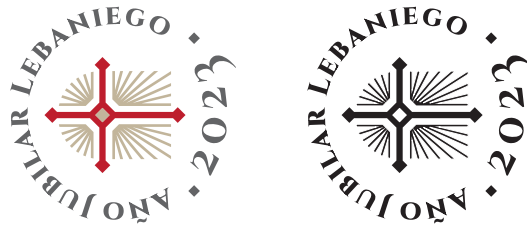

[Versión Circular: V4_AJM](#)

Manual de Identidad Corporativa

CVE-2022-376

LUNES, 31 DE ENERO DE 2022 - BOC NÚM. 20

AÑO JUBILAR LEBANIEGO 2023 ♦ CANTABRIA

6 Ejemplos de Aplicaciones

6.4 Ejemplos cuños y sellos

Ejemplo sellos de correos



Versión horizontal:
V1.2_A_M

Versión vertical:
V2.1_A_M

Manual de Identidad Corporativa

82

CVE-2022-376

LUNES, 31 DE ENERO DE 2022 - BOC NÚM. 20

83



AÑO JUBILAR LEBANIEGO 2023 ♦ CANTABRIA

6 Ejemplos de Aplicaciones

6.5 Ejemplos pin / chapas



Versión: V4_A_M

Manual de Identidad Corporativa

CVE-2022-376

LUNES, 31 DE ENERO DE 2022 - BOC NÚM. 20

AÑO JUBILAR LEBANIEGO 2023 ♦ CANTABRIA

6 Ejemplos de Aplicaciones

6.5 Ejemplos pin / chapas



Versión: V4_A_M

84

Manual de Identidad Corporativa

CVE-2022-376

LUNES, 31 DE ENERO DE 2022 - BOC NÚM. 20

AÑO JUBILAR LEBANIEGO 2023 ♦ CANTABRIA

6 Ejemplos de Aplicaciones

6.6 Ejemplos bordados

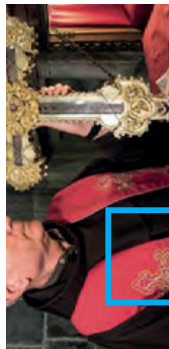

Detalle bordado estola Lignum Crucis



Símbolo XS

85

Manual de Identidad Corporativa

CVE-2022-376

LUNES, 31 DE ENERO DE 2022 - BOC NÚM. 20

AÑO JUBILAR LEBANIEGO 2023 ♦ CANTABRIA

6 Ejemplos de Aplicaciones

6.7 Ejemplos merchandising / Varios
Ejemplo vasos



Versión: V3_A_M



86

Manual de Identidad Corporativa

CVE-2022-376

LUNES, 31 DE ENERO DE 2022 - BOC NÚM. 20

AÑO JUBILAR LEBANIEGO 2023 ♦ CANTABRIA

6 Ejemplos de Aplicaciones

6.7 Ejemplos merchandising / Varios
Ejemplo Mascarillas



87

Manual de Identidad Corporativa

CVE-2022-376

LUNES, 31 DE ENERO DE 2022 - BOC NÚM. 20

AÑO JUBILAR LEBANIEGO 2023 • CANTABRIA

6 Ejemplos de Aplicaciones

6.7 Ejemplos merchandising / Varios
Ejemplo Gorras



88

Manual de Identidad Corporativa

CVE-2022-376

LUNES, 31 DE ENERO DE 2022 - BOC NÚM. 20

AÑO JUBILAR LEBANIEGO 2023 ♦ CANTABRIA

6 Ejemplos de Aplicaciones

6.7 Ejemplos merchandising / Varios
Ejemplo Bolsas



Manual de Identidad Corporativa

89

LUNES, 31 DE ENERO DE 2022 - BOC NÚM. 20

AÑO JUBILAR LEBANIEGO 2023 ♦ CANTABRIA

6 Ejemplos de Aplicaciones

6.7 Ejemplos merchandising / Varios
Ejemplos Camisetas



Manual de Identidad Corporativa

90

CVE-2022-376

LUNES, 31 DE ENERO DE 2022 - BOC NÚM. 20

AÑO JUBILAR LEBANIEGO 2023 ♦ CANTABRIA

6 Ejemplos de Aplicaciones

6.7 Ejemplos merchandising / Varios
Ejemplos estampados, corbatas, pañuelos

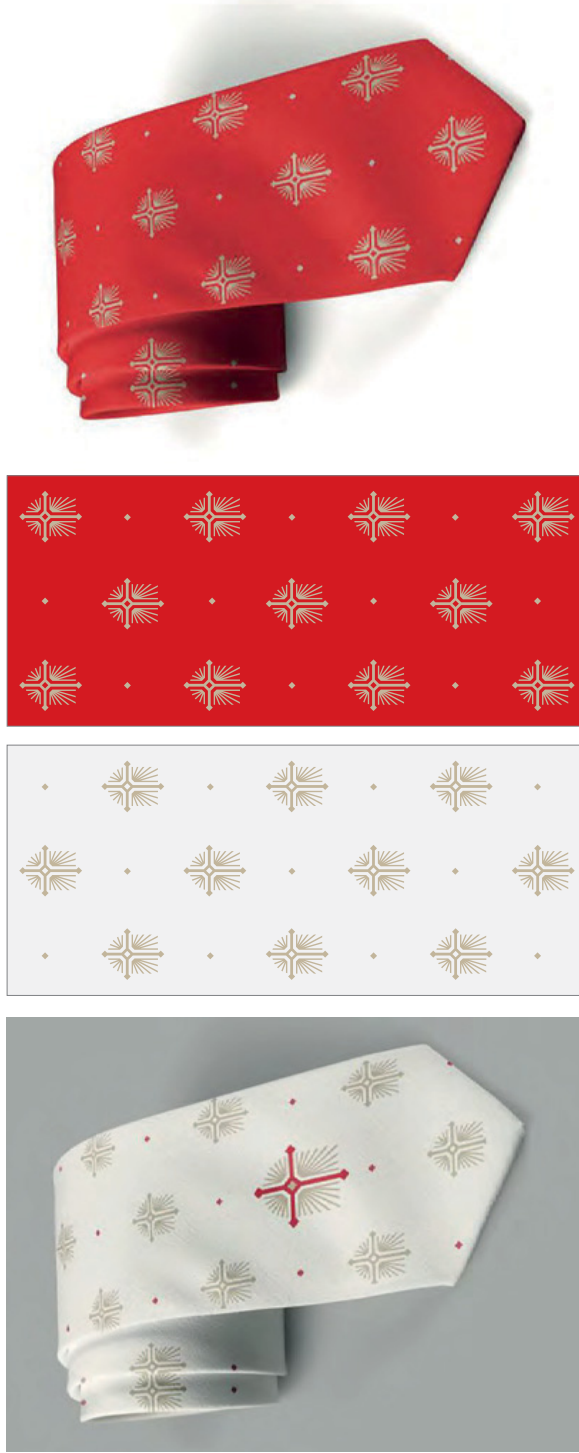

91

Manual de Identidad Corporativa

CVE-2022-376

AÑO JUBILAR LEBANIEGO 2023 ♦ CANTABRIA

6 Ejemplos de Aplicaciones

6.7 Ejemplos merchandising / Varios
Ejemplo pulseras



92

Manual de Identidad Corporativa

CVE-2022-376

LUNES, 31 DE ENERO DE 2022 - BOC NÚM. 20

AÑO JUBILAR LEBANIEGO 2023 ♦ CANTABRIA

6 Ejemplos de Aplicaciones

6.8 Aplicaciones sobre imagen

Ejemplos de aplicación de la marca sobre imagen



Versión: V3_A_M

Manual de Identidad Corporativa



Versión: V3_A_M

Versión: V1.2_A_M

93

AÑO JUBILAR LEBANIEGO 2023 ♦ CANTABRIA

6 Ejemplos de Aplicaciones

6.9 Aplicaciones web y rrss

6.9.1 Ejemplo cabecera web

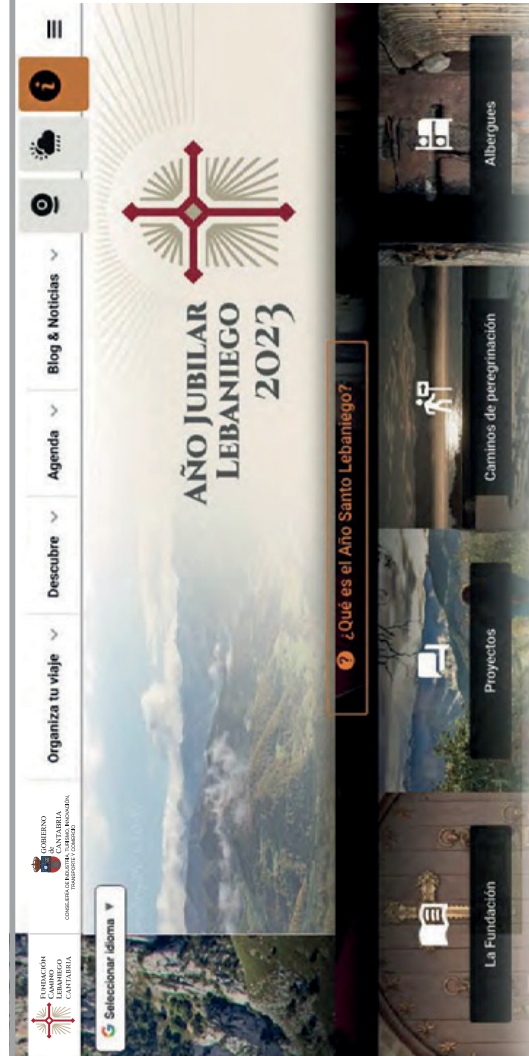

Fundacion_V1.3_XS



Versión: V1.2_A_M

Manual de Identidad Corporativa

94

AÑO JUBILAR LEBANIEGO 2023 ♦ CANTABRIA

6 Ejemplos de Aplicaciones

6.9 Aplicaciones web y rss

6.9.1 Ejemplo cabecera web

Detalle cabecera web

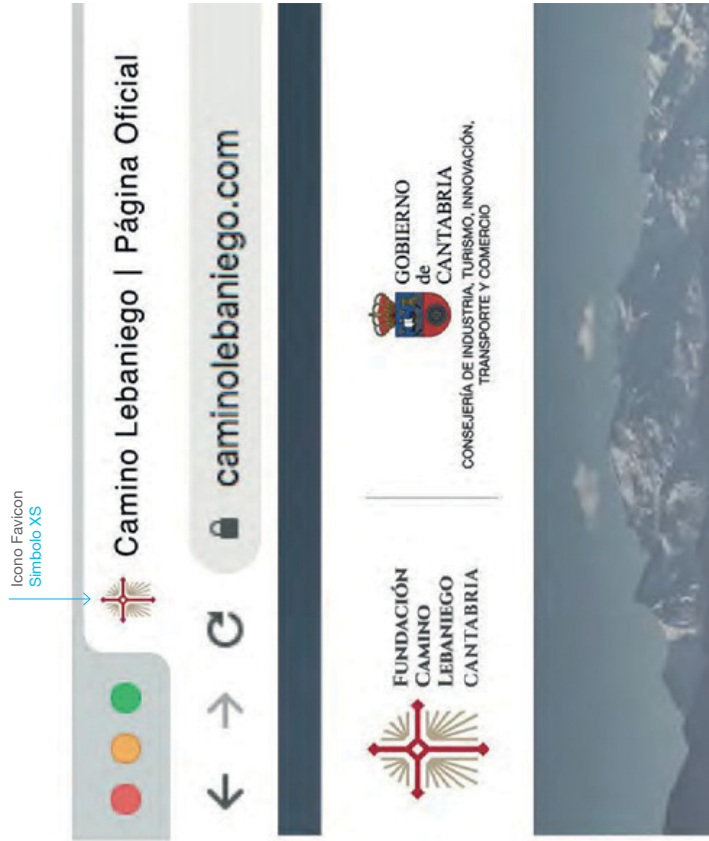
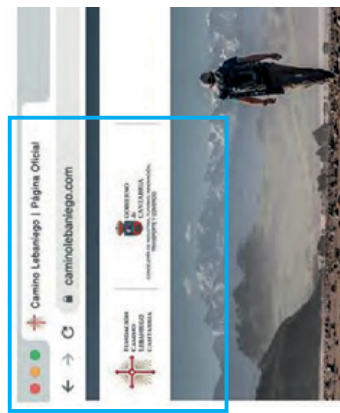

Manual de Identidad Corporativa

95

AÑO JUBILAR LEBANIEGO 2023 • CANTABRIA

6 Ejemplos de Aplicaciones

6.9 Aplicaciones web y rrss
6.9.2 Ejemplo cabecera facebook

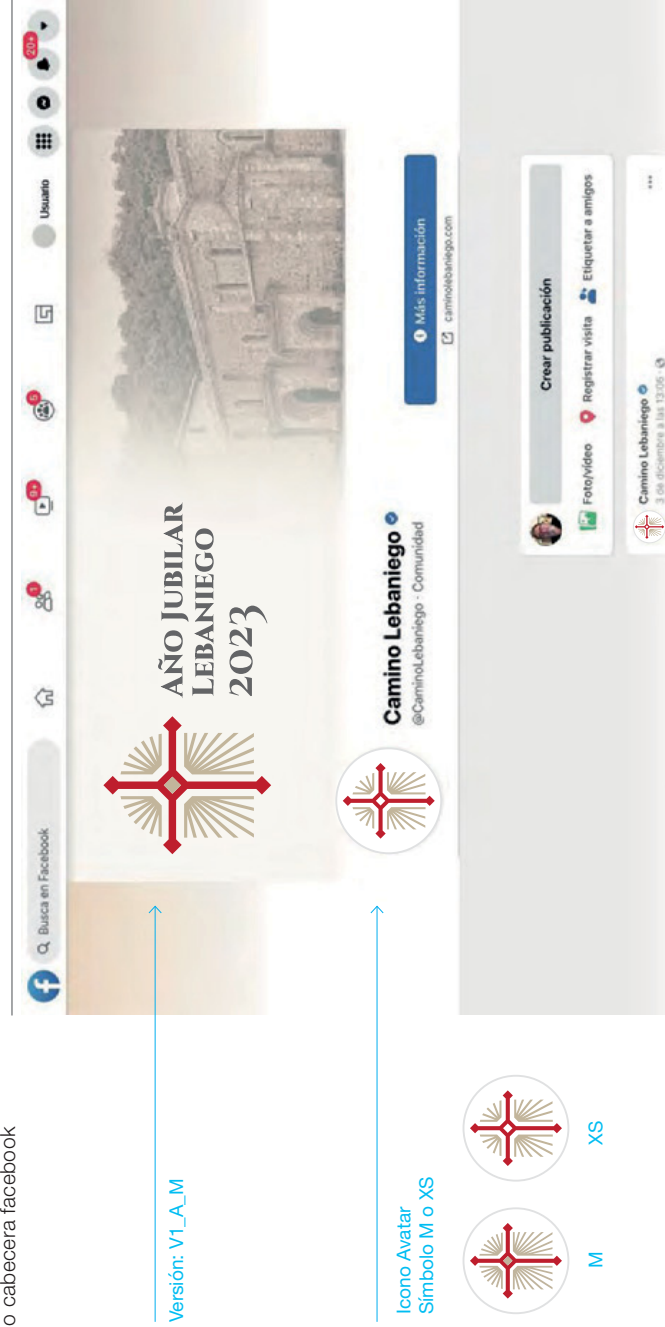

Versión: V1_A_M

Icono Avatar
Símbolo M o XS



AÑO JUBILAR LEBANIEGO 2023 • CANTABRIA

6 Ejemplos de Aplicaciones

6.9 Aplicaciones web y rss

6.9.3 Ejemplo cabecera web Gobierno Cantabria



Manual de Identidad Corporativa

97

AÑO JUBILAR LEBANIEGO 2023 ♦ CANTABRIA

6 Ejemplos de Aplicaciones

6.9 Aplicaciones web y rss
6.9.3 Ejemplo cabecera web Gobierno Cantabria



LUNES, 31 DE ENERO DE 2022 - BOC NÚM. 20



en Camino a la Celebración
— ♦ 2023 ♦ —

AÑO JUBILAR LEBANIEGO

CANTABRIA

LUNES, 31 DE ENERO DE 2022 - BOC NÚM. 20

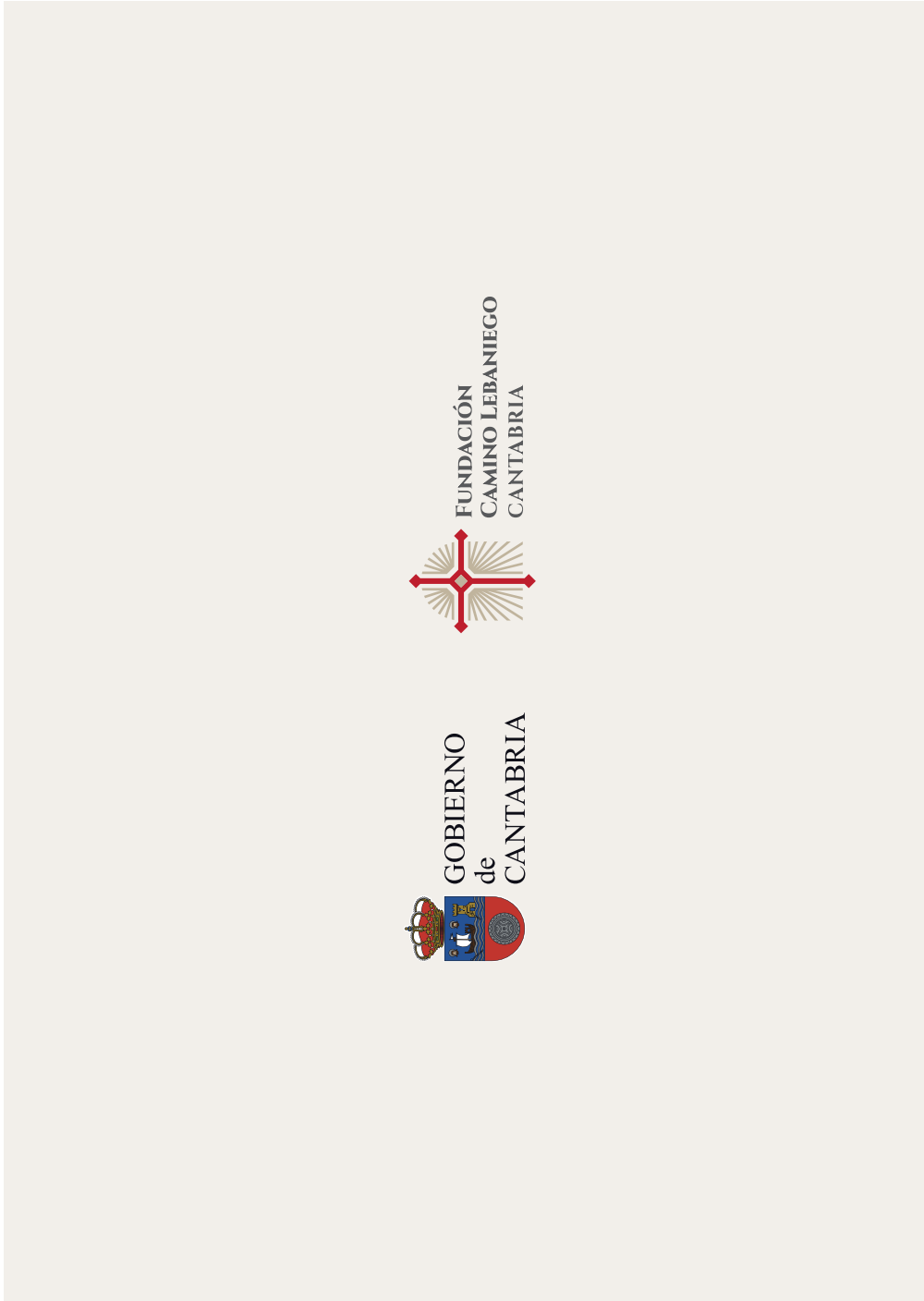

2022/376

CVE-2022-376